



Manuel d'Installation et d'Utilisation

Combo Ballon thermodynamique Mural

RSJ-08/80RDN7-B1

RSJ-09/100RDN7-B1

RSJ-09/150RDN7-B1



Avis de mise en garde : Avant d'utiliser ce produit, veuillez lire attentivement ce manuel et le conserver pour toute référence ultérieure. La conception et les spécifications sont susceptibles d'être modifiées sans préavis pour améliorer le produit. Consultez votre fournisseur ou le fabricant pour plus de détails.

LETTRE DE REMERCIEMENT

Merci d'avoir choisi Midea ! Avant d'utiliser votre nouveau produit Midea, il faut lire attentivement ce manuel pour s'assurer que vous savez comment utiliser les caractéristiques et fonctions offertes par votre nouvel appareil en toute sécurité.

SOMMAIRE

LETTRE DE REMERCIEMENT	01
CONSIGNES DE SÉCURITÉ	02
CARACTÉRISTIQUES	06
PRÉSENTATION DU PRODUIT	07
PRINCIPE DE FONCTIONNEMENT DE BASE	08
AVANT L'INSTALLATION	11
INSTALLATION	13
Espace nécessaire à l'entretien (unité : mm).....	13
Dimensions de montage.....	13
Raccord du conduit d'air.....	16
Connexion électrique.....	18
Raccordement à l'eau froide.....	19
Raccordement à l'eau chaude.....	19
Évacuation des condensats.....	20
Liste de contrôle pour l'installation.....	20
TEST DE FONCTIONNEMENT	23
FONCTIONNEMENT	28
Explication du panneau de commande.....	28
Explication de l'affichage.....	28
Touche de combinaison.....	31
Utiliser votre appareil avec l'application SmartHome.....	31
Conformité.....	34
Redémarrage automatique.....	35
Touche Verrouillage automatique.....	35
Verrouillage automatique de l'écran.....	35
RÉSOLUTION DES PROBLÈMES	36
ENTRETIEN	39
CARACTÉRISTIQUES	41
MARQUES COMMERCIALES, DROITS D'AUTEUR ET MENTION LÉGALE	42
AVIS DE PROTECTION DES DONNÉES	43

CONSIGNES DE SÉCURITÉ

Il est très important de lire les précautions de sécurité avant l'utilisation et l'installation. Une installation incorrecte résultant de l'ignorance des instructions peut entraîner des dommages ou des blessures graves. La gravité des dommages ou blessures potentiels est indiquée par la mention AVERTISSEMENT ou MISE EN GARDE.

Veillez lire attentivement toutes les instructions avant d'installer ou d'utiliser l'appareil. Il est très important de respecter les symboles de sécurité. Lisez-les et respectez-les :



AVERTISSEMENT

Ce symbole indique un danger ayant un niveau de risque moyen susceptible de provoquer des blessures graves s'il n'est pas évité.



MISE EN GARDE

Ce symbole indique un danger ayant un faible niveau de risque susceptible de provoquer des blessures mineures ou modérées s'il n'est pas évité.



DANGER

Vous pouvez être gravement blessé si vous ne respectez pas les instructions.

Lisez attentivement ce mode d'emploi avant d'utiliser/mettre en service l'appareil et conservez-le à proximité immédiate du lieu d'installation ou de l'appareil pour toute consultation ultérieure !

⚠ AVERTISSEMENT

- Cet appareil peut être utilisé par des enfants de 8 ans et plus, et par des personnes ayant une incapacité physique, sensorielle ou mentale, ou manquant d'expérience ou de connaissance si elles sont supervisées ou instruites sur l'usage de l'appareil en sécurité et si elles comprennent les dangers impliqués. Les enfants ne doivent pas jouer avec l'appareil. Le nettoyage et l'entretien par l'utilisateur ne devront pas être effectués par des enfants sans surveillance (pays de l'Union européenne).
- Cet appareil n'est pas destiné à être utilisé par des personnes (y compris des enfants) dont les capacités physiques, sensorielles ou mentales sont réduites, ou qui manquent d'expérience et de connaissances, à moins qu'elles n'aient pu bénéficier d'une surveillance ou d'instructions concernant l'utilisation de l'appareil de la part d'une personne responsable de leur sécurité. Il convient de surveiller les enfants pour s'assurer qu'ils ne jouent pas avec l'appareil.
- Cet appareil doit être mis à la terre de manière fiable avant d'être utilisé, sous peine de provoquer des blessures.



Si vous ne pouvez pas vous assurer que votre alimentation électrique est bien reliée à la terre, n'installez pas l'appareil. Le raccordement à la terre et l'installation de l'appareil doivent être effectués par une personne qualifiée, par

exemple un plombier agréé, le personnel d'une compagnie d'électricité agréée et le personnel d'entretien autorisé.

Ce manuel d'installation doit être utilisé conjointement avec le manuel de sécurité.

- L'appareil doit être mis à la terre de manière efficace. Un disjoncteur de fuite doit être installé à côté de l'alimentation électrique.
- N'enlevez pas, ne couvrez pas et n'abîmez pas les instructions permanentes, les étiquettes ou l'étiquette de données à l'extérieur de l'appareil ou à l'intérieur des panneaux de l'appareil.
- Demandez à une personne qualifiée de procéder à l'installation de cet appareil conformément aux réglementations locales et nationales et à ce manuel.
- L'appareil doit être mis à la terre de manière efficace. Un disjoncteur de fuite doit être installé à côté de l'alimentation électrique.
- N'enlevez pas, ne couvrez pas et n'abîmez pas les instructions permanentes, les étiquettes ou l'étiquette de données à l'extérieur de l'appareil ou à l'intérieur des panneaux de l'appareil.
- Demandez à une personne qualifiée de procéder à l'installation de cet appareil conformément aux réglementations locales et nationales et à ce manuel.
- Une installation incorrecte peut entraîner une fuite d'eau, une électrocution ou un incendie.
- Demandez à une personne qualifiée de déménager, de réparer et d'entretenir l'appareil au lieu de le faire vous-même.
- Une installation incorrecte peut entraîner une fuite d'eau, une électrocution ou un incendie.
- Les travaux de raccordement électrique doivent respecter les instructions de la compagnie d'électricité locale, du fournisseur d'électricité local et du présent manuel.
- N'utilisez jamais le fil et le fusible avec un courant nominal incorrect, sinon l'appareil risque de tomber en panne et de provoquer également un incendie.
- N'insérez pas vos doigts, des tiges ou d'autres objets dans l'admission ou la sortie d'air.
- Lorsque le ventilateur tourne à grande vitesse, il peut provoquer des blessures. Si le cordon d'alimentation est endommagé, il doit être remplacé par le fabricant, son agent de service ou une personne de qualification similaire.
- La pression d'eau minimale du système de canalisation de transport d'eau est de 0,15 MPa.
- Un réducteur de pression (non fourni) est nécessaire lorsque la pression est supérieure à 5 bars (0,5 MPa) et qu'il est placé sur l'alimentation principale.

MISE EN GARDE

- Il convient de surveiller les enfants pour s'assurer qu'ils ne jouent pas avec l'appareil.
- Pour éviter tout danger, faites remplacer tout cordon d'alimentation endommagé par le fabricant, un agent agréé ou une personne qualifiée.
- Le câblage doit être effectué par des techniciens professionnels conformément aux réglementations nationales en matière de câblage et au schéma de câblage.
- Le tuyau de vidange doit être bien isolé afin d'éviter que l'eau à l'intérieur du tuyau ne gèle par temps froid.
- Cet appareil peut être utilisé par des enfants de moins de 8 ans ainsi que par des personnes ayant des capacités corporelles, sensorielles ou mentales restreintes ou manquant de connaissances ou d'expériences si elles sont surveillées ou formées sur l'utilisation sûre de l'appareil et sont conscientes des risques encourus. Le nettoyage et l'entretien de l'utilisateur ne doivent pas être effectués par des enfants sans supervision. (POUR LA NORME EN)
- L'appareil n'est pas prévu pour être utilisé par des personnes (y compris les enfants) ayant des capacités physiques, sensorielles ou mentales réduites, ou un manque d'expérience et de connaissance, sauf si elles sont supervisées ou reçoivent des instructions concernant l'usage de l'appareil, par une personne responsable de leur sécurité (applicable aux autres pays en dehors de l'Europe). Il convient de surveiller les enfants pour éviter qu'ils ne jouent avec l'appareil.
- Un tuyau d'évacuation relié au dispositif de décompression doit être installé dans une direction continuellement descendante et dans un environnement à l'abri du gel.
- L'eau peut s'écouler du tuyau d'évacuation du dispositif de décompression et ce tuyau doit être laissé ouvert à l'atmosphère.
- En ce qui concerne la vidange du chauffe-eau, merci de vous référer aux paragraphes ci-dessous du manuel.
- Ne laissez pas les matériaux d'emballage (agrafes, sacs en plastique, polystyrène expansé, etc.) à la portée des enfants, car ils peuvent causer de graves blessures.
- Le dispositif de décompression doit être actionné régulièrement pour éliminer les dépôts de calcaire et vérifier qu'il n'est pas obstrué.
- L'appareil doit être installé, utilisé et rangé dans une pièce dont la surface au sol est supérieure à 4 m².
- La quantité maximale de réfrigérant est de 0,15 kg.
- DANGER : Le fonctionnement du disjoncteur thermique indique une situation potentiellement dangereuse. Ne réinitialisez pas le disjoncteur thermique tant que le chauffe-eau n'a pas été réparé par une personne qualifiée.
- DANGER : Si le dispositif de détente de la soupape de sûreté n'est pas actionné au moins une fois tous les six mois, le chauffe-eau risque d'exploser. Une fuite continue d'eau au niveau du robinet peut indiquer un problème au niveau du chauffe-eau.
- Il est obligatoire de visser sur le tuyau d'arrivée d'eau de l'appareil un dispositif approprié contre les surpressions ; le dispositif de décompression doit être actionné régulièrement pour éliminer les dépôts de calcaire et vérifier qu'il n'est pas obstrué. Dans les pays qui reconnaissent la norme EN 1487, le tuyau d'arrivée d'eau de l'appareil doit être équipé d'un dispositif de sécurité conforme à cette norme ; il doit être calibré à une pression maximale de 0,75 MPa et comprendre au moins un robinet, un clapet anti-retour, une soupape de sécurité et un dispositif de coupure de la charge hydraulique.
- Il est normal que de l'eau s'écoule du dispositif de sécurité contre les surpressions ou de l'unité de sécurité à la norme EN 1487 lorsque l'appareil chauffe. C'est pourquoi il faut installer un système de vidange ouvert à l'air, avec un tuyau continuellement incliné vers le bas, dans un endroit qui n'est pas soumis à des températures négatives. La canalisation de vidange des condensats doit également être raccordée au même tuyau à l'aide d'un raccord spécial.

- Veillez à vidanger l'appareil lorsqu'il est hors service dans une zone exposée à des températures négatives. Vidangez comme décrit dans le chapitre approprié.
- L'eau chauffée à plus de 50 °C peut immédiatement provoquer de graves brûlures si elle est acheminée directement dans les robinets. Les enfants, les personnes handicapées et les personnes âgées sont particulièrement exposés. Nous vous recommandons d'installer un mitigeur thermostatique sur la conduite d'alimentation en eau. Nous vous recommandons d'installer un mitigeur thermostatique sur la conduite d'alimentation en eau.
- Ne laissez pas de matériaux inflammables en contact ou à proximité de l'appareil.
- Si l'unité est équipée d'un chauffage électrique auxiliaire, celui-ci doit être installé à au moins 1 mètre de tout matériau combustible.
- Pour fixer l'appareil à son support, veuillez vous référer aux informations détaillées de l'installation.
- Afin d'éviter tout danger dû à une réinitialisation intempestive du coupe-circuit thermique, cet appareil ne doit pas être alimenté par un dispositif de commutation externe, tel qu'un minuteur ou connecté à un circuit régulièrement allumé et éteint par le service public.
- Afin d'éviter tout danger dû à une réinitialisation intempestive du coupe-circuit thermique, cet appareil ne doit pas être alimenté par un dispositif de commutation externe, tel qu'un minuteur ou connecté à un circuit régulièrement allumé et éteint par le service public.

CARACTÉRISTIQUES

Modèle du produit	XXXXXXXXXX	XXXXXXXXXX	XXXXXXXXXX
Source d'alimentation	XXXXXXX		
Capacité de refroidissement	XXXXXX	XXXXXX	XXXXXX
Capacité de chauffage	XXXXX	XXXX	XXXXXX
Intensité nominale	XXXX	XXXX	XXXX
Puissance nominale en entrée	XXXX	XXXX	XXXX
Classe de résistance de l'unité extérieure	IPX4		

PRÉSENTATION DU PRODUIT

REMARQUE SUR LES ILLUSTRATIONS :

Tous les dessins contenus dans ce manuel sont à des fins d'explication uniquement. Ils peuvent être légèrement différents du chauffe-eau thermodynamique que vous avez acheté (en fonction du modèle). Veuillez vous référer au modèle réel plutôt qu'à l'image de ce manuel.

NOM DES PIÈCES

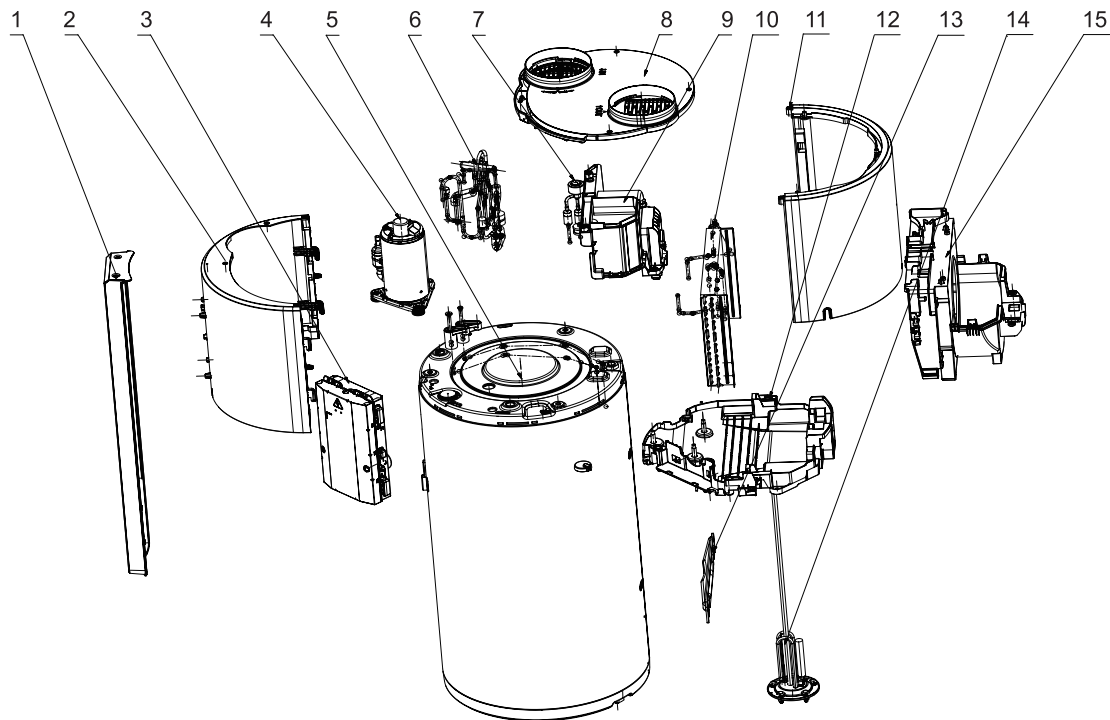

1 : plaque avant	4 : compresseur	7 : détendeur électronique	10 : évaporateur	13 : support de montage
2 : plaque du capot avant	5 : réservoir d'eau	8 : plaque supérieure	11 : plaque de capot arrière	14 : chauffe-eau
3 : boîtier de commande	6 : vanne à 4 voies	9 : cabinet supérieur	12 : bac de vidange	15 : boîtier inférieur

PRINCIPE DE FONCTIONNEMENT DE BASE

Comme nous le savons par expérience, le flux naturel de chaleur, qui se déplace d'une source à température élevée vers une source à température plus basse, permet à la pompe à chaleur de transférer la chaleur d'une source à température plus basse vers une source à température plus élevée avec une grande efficacité.

L'avantage d'un chauffe-eau thermodynamique est qu'il peut fournir plus d'énergie thermique, normalement 3 fois plus que l'énergie électrique utilisée, en extrayant la chaleur de l'atmosphère ambiante de manière gratuite pour l'eau chaude sanitaire. Comparé au chauffe-eau traditionnel, tel que le chauffe-eau électrique ou le chauffe-eau à gaz, leur efficacité est normalement inférieure à 1, ce qui signifie que l'application du chauffe-eau thermodynamique réduira considérablement la facture de l'eau chaude sanitaire quotidienne de la famille, les données suivantes montreront plus de détails.

Comparaison de la consommation d'énergie dans les mêmes conditions pour chauffer 1 tonne d'eau de 15 °C à 55 °C

La charge thermique équivalente $Q = CM(T1-T2) = 1 \text{ (kcal/kg}^\circ\text{C)} \times 1\,000\text{(kg)}^* (55-15)(^\circ\text{C}) = 40\,000 \text{ kcal} = 46,67 \text{ kW}^*\text{h}$

Tableau.0-1

	HPWH	Brûleur à gaz	Chauffage électrique
Ressource énergétique	Air, électricité	Gaz	Électricité
Facteur de transfert	860 kcal/kW*h	24 000 kcal/m ³	860 kcal/kW*h
Efficacité moyenne (W/W)	3,9	0,8	0,95
Consommation énergétique	11,93 kW*h	2,08 m ³	49,13 kW*h
Coût unitaire	0,09 USD/kW*h	2,84 USD/m ³	0,09 USD/kW*h
Coût de fonctionnement USD	1,1	5,9	4,42

Fig. 0-1

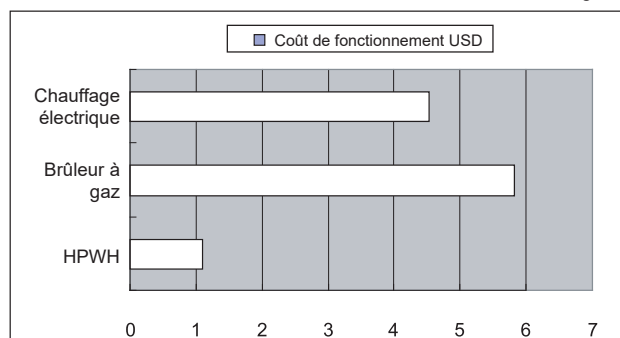

REMARQUE

Le calcul ci-dessus est basé sur des conditions idéales, la facture finale sera différente en fonction des conditions de fonctionnement réelles, telles que la période de fonctionnement, la température ambiante, etc.

- La température de l'eau à l'entrée de l'appareil ne doit pas être inférieure à 4 °C, et la température maximale de l'eau de l'appareil peut être réglée à 65 °C (en modifiant les paramètres, elle peut être portée à 70 °C).
- Installez l'appareil dans une pièce à l'abri du gel. La garantie ne couvre pas la destruction de l'appareil due à une surpression causée par un blocage de la soupape de sécurité.
- Assurez-vous que le mur sur lequel il est monté peut supporter le poids de l'appareil rempli d'eau.
- Si l'appareil doit être installé dans une pièce ou un endroit où la température ambiante est toujours supérieure à 35 °C, cette pièce doit être ventilée.
- Placez l'appareil dans un endroit accessible.
- Pour permettre le remplacement éventuel de l'élément chauffant, laissez un espace de 450 mm sous les extrémités des tubes du chauffe-eau.

- Un nouveau dispositif de sécurité doit être installé à l'entrée du chauffe-eau, dans un environnement hors gel, avec des dimensions de G1/2" et une pression de 0,75 MPa, conformément aux réglementations locales en vigueur.
- Raccordez le dispositif de sécurité à un tuyau d'évacuation maintenu à l'air libre, dans un environnement hors gel, avec une pente descendante permanente, afin d'évacuer l'eau d'expansion provenant du processus de chauffage ou l'eau d'évacuation du chauffe-eau.
- Aucun dispositif (vanne d'arrêt, réducteur de pression, etc.) ne doit être placé entre le groupe de sécurité et la conduite d'alimentation en eau froide du chauffe-eau.
- Ne raccordez pas la tuyauterie d'eau chaude directement à la tuyauterie en cuivre. Il doit être équipé d'un raccord diélectrique (non fourni avec l'appareil).
- En cas de corrosion du filetage du gicleur d'eau chaude qui n'est pas équipé de cette protection, celle-ci ne peut être utilisée.
- Le mode INTELLIGENT n'est pas recommandé lorsque la consommation d'eau est faible ou irrégulière.

Ce symbole indique que ce produit ne doit pas être éliminé avec les autres déchets ménagers à la fin de sa vie utile. L'appareil usagé doit être remis au point de collecte officiel pour le recyclage des appareils électriques et électroniques. Pour trouver ces systèmes de collecte, veuillez contacter les autorités locales ou le détaillant où le produit a été acheté. Chaque ménage joue un rôle important dans la récupération et le recyclage des vieux appareils. L'élimination appropriée des appareils usagés permet de prévenir les conséquences négatives potentielles pour l'environnement et la santé humaine.

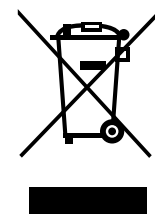

⚠ MISE EN GARDE

- Le pôle de mise à la terre de la prise doit être bien relié à la terre, assurez-vous que la prise d'alimentation et la fiche sont suffisamment sèches et qu'elles sont bien connectées.
- Comment vérifier que la prise et la fiche d'alimentation sont qualifiées ? Mettez l'appareil sous tension et laissez-le fonctionner pendant une demi-heure, puis mettez-le hors tension et débranchez-le, et vérifiez si la prise et la fiche sont chaudes ou non.
- Avant de procéder au nettoyage, veillez à arrêter l'opération et à mettre le disjoncteur hors tension ou à débrancher la fiche d'alimentation, faute de quoi vous risquez de subir un choc électrique et des blessures.
- Une température de l'eau supérieure à 50 °C peut entraîner des brûlures graves par ébouillantage. Les enfants, les personnes handicapées et les personnes âgées sont les plus exposés au risque d'ébouillantage. Touchez l'eau avant de prendre un bain ou une douche.
- Il est recommandé d'utiliser des vannes de limitation de la température de l'eau.

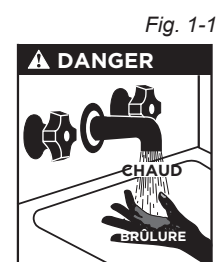



- N'utilisez pas l'appareil avec les mains mouillées. Vous risqueriez de vous électrocuter.
- La hauteur d'installation de l'alimentation électrique doit être supérieure à 1,8 m. En cas d'éclaboussures d'eau, séparez l'alimentation électrique de l'eau.
- Un robinet à sens unique doit être installé du côté de l'arrivée d'eau, qui est disponible dans les accessoires, voir la partie « accessoires » du manuel.
- Après une utilisation prolongée, vérifiez la base et les fixations de l'appareil.
- S'ils sont endommagés, l'appareil risque de s'enfoncer et de provoquer des blessures.
- Disposez le tuyau de vidange de manière à assurer un écoulement régulier.
- Une vidange inadéquate peut entraîner des dégâts d'eau dans le bâtiment, sur les meubles, etc.
- Ne touchez pas les parties internes du régulateur.
- Ne retirez pas le panneau avant. Certaines pièces à l'intérieur sont dangereuses à toucher, sous peine de provoquer un dysfonctionnement de la machine.
- Ne coupez pas l'alimentation électrique.
- Le système arrêtera ou redémarrera le chauffage automatiquement. Une alimentation électrique continue pour le chauffage de l'eau est nécessaire, sauf pour l'entretien et la maintenance.
- Si l'appareil n'a pas été utilisé pendant une longue période (2 semaines ou plus), de l'hydrogène gazeux sera produit dans le système de tuyauterie d'eau. L'hydrogène gazeux est extrêmement inflammable. Pour réduire le risque de blessure dans ces conditions, il est recommandé d'ouvrir le robinet d'eau chaude pendant plusieurs minutes sur l'évier de la cuisine avant d'utiliser tout appareil électrique connecté au système d'eau chaude.
- En cas de présence d'hydrogène, il y aura probablement un bruit inhabituel, comme de l'air s'échappant du tuyau lorsque l'eau commence à couler.
- Il ne doit pas y avoir de fumée ou de flamme nue à proximité du robinet au moment où il est ouvert. Assurez la sécurité de la zone d'installation (murs, sols, etc.) en évitant les dangers cachés tels que l'eau, l'électricité et le gaz. Avant la pose des câbles/de la tuyauterie.
- Il ne doit pas y avoir de fumée ou de flamme nue à proximité du robinet au moment où il est ouvert. Assurez la sécurité de la zone d'installation (murs, sols, etc.) en évitant les dangers cachés tels que l'eau, l'électricité et le gaz. Avant la pose des câbles/de la tuyauterie.
- Avant l'installation, vérifiez si l'alimentation électrique de l'utilisateur répond aux exigences d'installation électrique de l'appareil (y compris une mise à la terre fiable, les fuites, le diamètre du fil, la charge électrique, etc.) Si les exigences d'installation électrique du produit ne sont pas respectées, l'installation du produit est interdite jusqu'à ce que le produit soit rectifié.
- Lors de l'installation centralisée de plusieurs appareils, il convient de confirmer l'équilibre de la charge de l'alimentation triphasée, et il est impossible d'assembler plusieurs unités sur la même phase de l'alimentation triphasée.
- L'installation du produit doit être fixée fermement. Si nécessaire, prenez des mesures pour la renforcer.

AVANT L'INSTALLATION

Déballage

1. Accessoires

Tableau 2-1

Nom de l'accessoire	Qté.	Illustration	But
Manuel d'utilisation et d'installation	1		Instructions d'installation et d'utilisation. Ce manuel
Soupape de sécurité (0,75 MPa)	1		Empêche la surpression du réservoir, empêche les reflux
Vis d'expansion	4		Appareil fixe

2. Comment transporter

- Afin d'éviter toute rayure ou déformation de la surface de l'appareil, appliquez des plaques de protection sur la surface de contact. Les doigts et autres objets ne doivent pas entrer en contact avec les ailettes. N'inclinez pas l'appareil de plus de 75° lors de son déplacement et maintenez-le à la verticale lors de son installation.
- Cet appareil est lourd, il doit être porté par deux personnes ou plus, sous peine de provoquer des blessures et des dommages.

Fig. 2-1

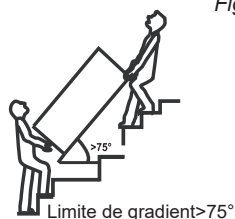

Exigences relatives à l'emplacement

- Un espace suffisant pour l'installation et l'entretien doit être maintenu.
- L'entrée et la sortie d'air doivent être libres de tout obstacle et être protégées des vents forts.
- La surface du mur doit être plane, elle ne doit pas être inclinée de plus de 2°, elle doit pouvoir supporter le poids de l'appareil et elle doit être adaptée à l'installation de l'appareil sans augmenter le bruit ou les vibrations.
- Le bruit de fonctionnement et l'air expulsé ne doivent pas affecter les voisins.
- Il n'y a pas de fuite de gaz inflammable à proximité.
- Il permet d'effectuer facilement les travaux de tuyauterie et de câblage.
- S'il est installé à l'intérieur, il peut entraîner une baisse de la température intérieure et du bruit. Veuillez prendre des mesures préventives à cet égard.
- Si l'appareil doit être installé sur une partie métallique du bâtiment, il faut s'assurer que l'isolation électrique est bonne et conforme aux normes électriques locales en vigueur.

MISE EN GARDE

- La température de l'air ambiant doit également être prise en compte lors de l'installation de cet appareil. En mode pompe à chaleur, la température de l'air ambiant à l'entrée doit être supérieure à -7 °C et inférieure à 43 °C. Si la température de l'air ambiant se situe en dehors de ces limites supérieure et

inférieure, les éléments électriques s'activent pour répondre à la demande d'eau chaude et la pompe à chaleur ne fonctionne pas.

- L'appareil doit être placé dans un endroit à l'abri du gel. L'appareil situé dans des espaces sans climatisation (garages, sous-sols, etc.) peut nécessiter l'isolation de la tuyauterie d'eau, de la tuyauterie de condensat et de la tuyauterie de vidange afin de la protéger contre le gel.

⚠ ATTENTION :

L'installation de l'appareil dans l'un des endroits suivants peut entraîner des dysfonctionnements (si cela est inévitable, consultez le fournisseur).

- Le site contient des huiles minérales telles que le lubrifiant des machines de coupe.
- Bord de mer où l'air contient beaucoup de sel.
- Zone de source chaude où l'on trouve des gaz corrosifs, par exemple du sulfure.
- Usines où la tension électrique fluctue fortement.
- À l'intérieur d'une voiture ou d'un habitacle.
- Un endroit exposé à la lumière directe du soleil et à autres sources de chaleur. S'il n'y a aucun moyen de les éviter, veuillez installer une protection.
- Endroit comme la cuisine où l'huile pénètre.
- Endroit où existent de fortes ondes électromagnétiques.
- Endroit où se trouvent des gaz ou des matériaux inflammables.
- Endroit où s'évaporent les gaz acides ou alcalins.
- Autres environnements spéciaux.

⚠ AVERTISSEMENT

- L'appareil doit être solidement fixé, sous peine de provoquer des bruits et des secousses.
- Assurez-vous qu'il n'y a pas d'obstacle autour de l'appareil.
- Dans les endroits où le vent est fort, comme en bord de mer, fixez l'appareil à l'abri du vent.

INSTALLATION

Espace nécessaire à l'entretien (unité : mm)

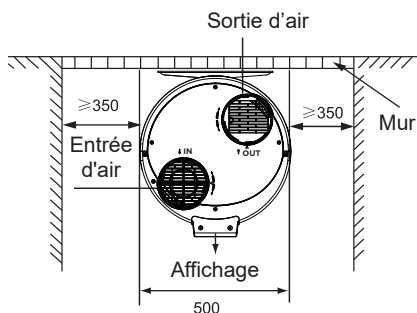

Fig. 3-1

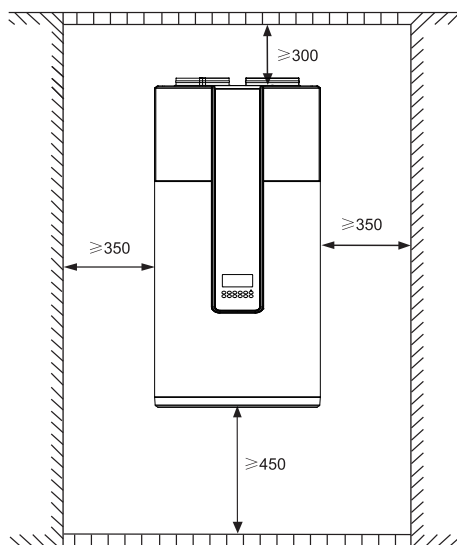

Fig. 3-2

Dimensions de montage



Tableau 3-1

Modèle	A	B	H
EU-RSJ-08/80RDN7-B1	317	270	1 164
EU-RSJ-09/100RDN7-B1	415	277	1 328
EU-RSJ-09/150RDN7-B1	558	475	1 675

- Placez le chauffe-eau dans une pièce à l'abri du gel.
- Placez-la aussi près que possible des points d'utilisation importants.
- Assurez-vous que l'élément de support est suffisant pour recevoir le poids du chauffe-eau rempli d'eau.

Il est obligatoire d'installer une cuvette de récupération sous le chauffe-eau s'il est installé au-dessus d'une pièce d'habitation. Une canalisation reliée à l'égout est nécessaire.

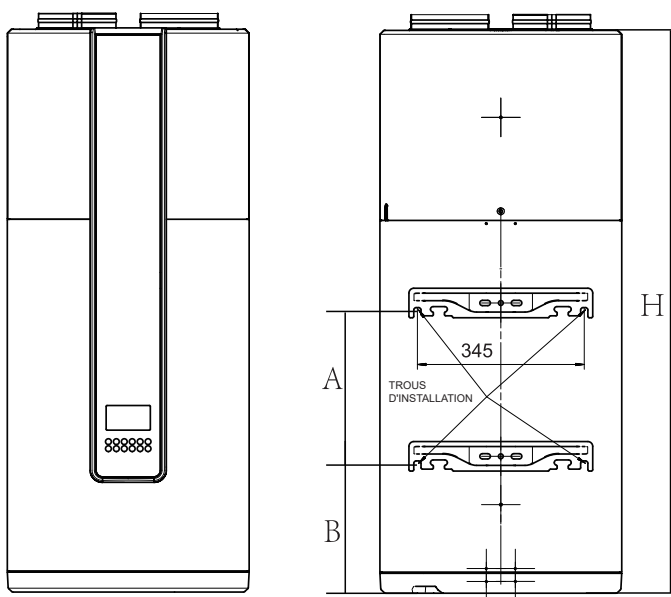

Fig. 3-3

Marquez le mur en vous référant aux exigences de la taille de l'installation (dessin dimensionnel). Procédez au boulonnage des boulons \varnothing 10 mm. Le mur doit supporter une charge minimale de 300 kg.

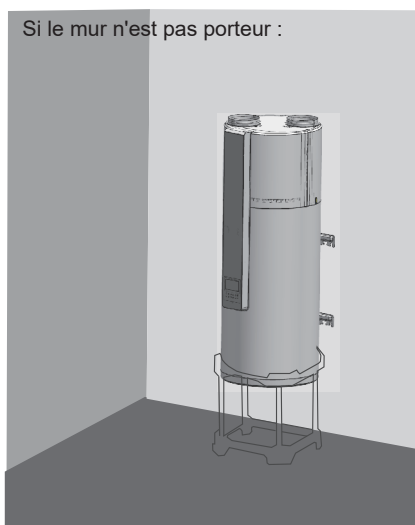

Fig. 3-4

Il est obligatoire d'installer le chauffe-eau sur un support. Placez le chauffe-eau sur le support pour marquer les points de fixation. Faites les trous et réinstallez le chauffe-eau à sa place. La fixation anti-basculement par l'étrier supérieur est obligatoire (fixation \varnothing 10 mm minimum adaptée au mur).

La taille du trou pour l'accrochage au mur doit se référer à la taille du trou correspondant dans la figure 3-1 (deux supports pour chaque réservoir d'eau, un total de quatre boulons d'expansion doivent être fixés).

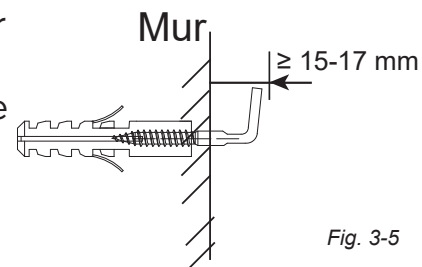

Fig. 3-5

Une fois le boulon d'expansion serré, la distance entre le côté intérieur du boulon et la surface du mur doit être maintenue entre 15 et 17 mm, comme le montre la figure.

- Installation de la soupape de sécurité : La spécification du filetage du robinet à sens unique dans les accessoires est G1/2". Il est utilisé pour empêcher l'eau de refluer et prévenir la surpression du réservoir.
- Après les travaux de tuyauterie, ouvrez le robinet d'arrivée d'eau froide et le robinet de sortie d'eau chaude et commencez à vider le réservoir. Lorsque l'eau s'écoule régulièrement du tuyau de sortie d'eau (sortie d'eau du robinet), le réservoir est plein, fermez toutes les vannes et vérifiez la canalisation pour vous assurer qu'il n'y a pas de fuite.
- Si la pression d'entrée de l'eau est inférieure à 0,15 MPa, une pompe doit être installée à l'entrée de l'eau. Pour garantir la sécurité d'utilisation du réservoir lorsque la pression d'alimentation en eau est supérieure à 0,5 MPa, une vanne de réduction doit être installée sur le tuyau d'arrivée d'eau.
- Le condensat peut s'échapper de l'appareil si le tuyau d'évacuation est bloqué ou si l'appareil fonctionne dans un environnement très humide. Il est recommandé d'installer un bac d'évacuation comme indiqué sur la figure suivante :

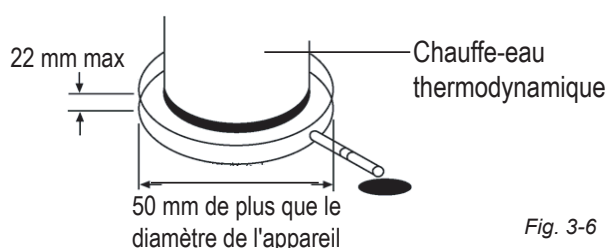

Fig. 3-6

Le chauffe-eau doit être placé dans un espace de plus de 15 m³, et doit bénéficier d'une circulation d'air sans restriction. Par exemple, une pièce ayant un plafond de 2,5 mètres de haut et mesurant 3 mètres de long sur 2 mètres de large ferait 15 m³.

Tuyaux d'entrée ou de sortie d'eau : La spécification du filetage d'entrée ou de sortie d'eau est G1/2" (filetage externe). Les tuyaux doivent être bien isolés thermiquement.

⚠ MISE EN GARDE

- Les dimensions de montage sont celles de la figure ci-dessus.
- Le tuyau de vidange doit être bien isolé afin d'éviter que l'eau à l'intérieur du tuyau ne gèle par temps froid.

Dimension du contour de l'unité
(unité : mm)

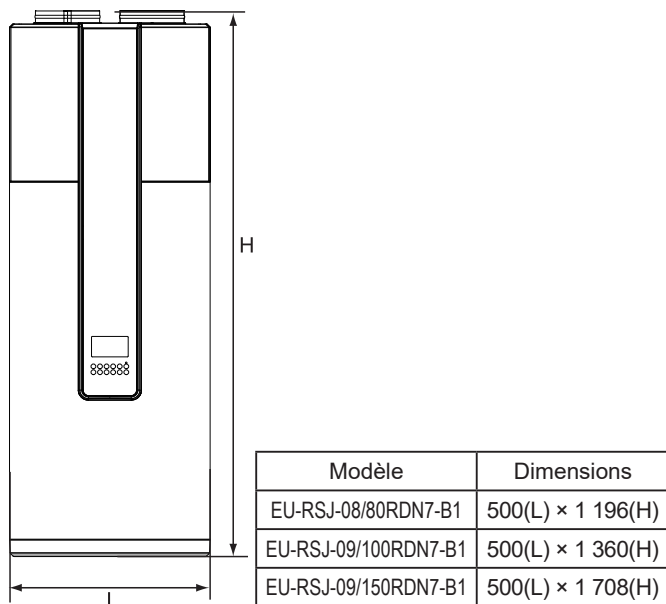

Fig. 3-7

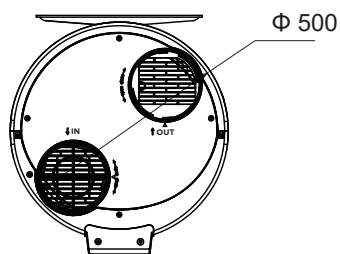

Fig. 3-8

REMARQUE

Utilisez des outils pour démonter le filtre afin de le nettoyer.

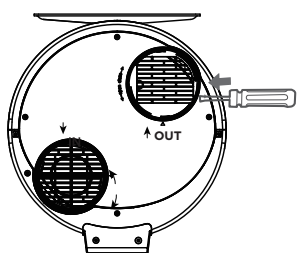

Fig. 3-9

Raccord du conduit d'air

- Entrée et sortie d'air avec conduit (A+B ≤ 5 m)

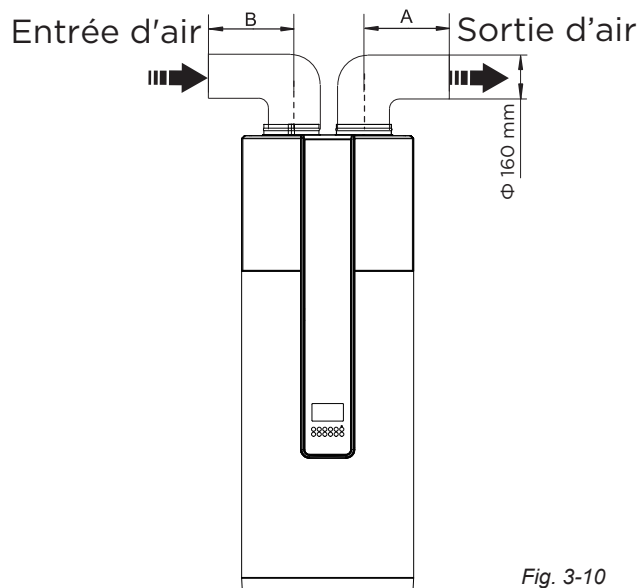

Fig. 3-10

- Entrée d'air sans conduit, sortie d'air raccordée au conduit. (A ≤ 5 m)

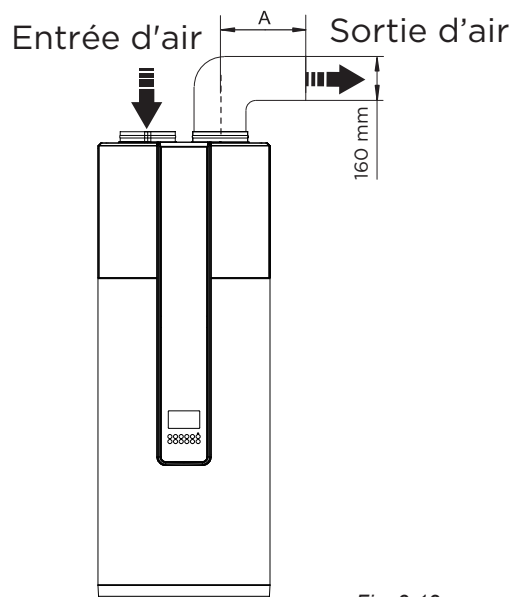

Fig. 3-12

Il est recommandé d'installer l'appareil de cette manière en hiver lorsqu'il y a une autre source de chaleur dans la pièce.

- L'entrée d'air est raccordée à un conduit, la sortie d'air est sans conduit. ($A \leq 5$ m)

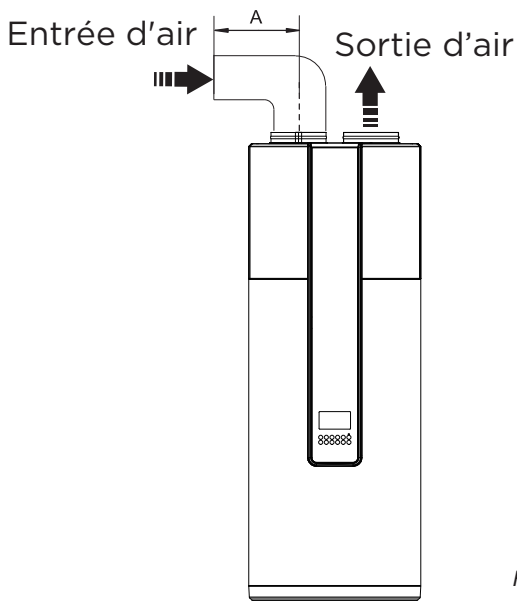

Fig. 3-13

Il est recommandé d'installer l'appareil de cette manière en été afin de charger l'air frais dans la pièce.

• Description du conduit

Tableau 3-1

Conduit	Conduit rond	Conduit rectangulaire
Dimensions (mm)	Φ 160	160 X 160
Perte de charge en ligne droite (Pa/m)	≤ 2	≤ 2
Longueur de la ligne droite (m)	≤ 5	≤ 5
Perte de charge aux coudes (Pa)	≤ 2	≤ 2
Nombre de coudes	≤ 5	≤ 5

REMARQUE

- La résistance de la gaine diminue le débit d'air, ce qui entraîne une baisse de la capacité de l'appareil.
- Dans le cas d'un appareil avec conduit, la longueur totale du conduit ne doit pas dépasser 5 m ou la pression statique maximale doit être inférieure à 20 Pa, et le nombre de coudes ne doit pas être supérieur à 5.
- Dans le cas d'une sortie d'air de l'appareil avec conduit, lorsque l'appareil fonctionne, du condensat est généré à l'extérieur du conduit. Nous vous conseillons d'envelopper la couche d'isolation thermique à l'extérieur du conduit.
- L'appareil doit être installé dans l'espace intérieur, il n'est pas permis d'installer l'appareil dans un espace exposé à la pluie.

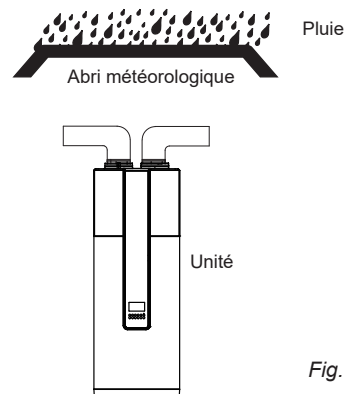

Fig. 3-14

⚠ AVERTISSEMENT

- Si la pluie pénètre dans les composants internes de l'appareil, ceux-ci peuvent être endommagés ou présenter un danger physique. (Fig. 3-14)
- En ce qui concerne le raccordement de l'unité à un conduit allant vers l'extérieur, une mesure fiable de résistance à l'eau doit être mise en place sur le conduit, afin d'empêcher l'eau de tomber à l'intérieur de l'appareil (Fig. 3-14).

- Installation du filtre à l'entrée de l'appareil. Dans le cas d'un appareil avec conduit, le filtre doit être placé à l'endroit où se trouve l'entrée du conduit. (Fig. 3-15/3-16)

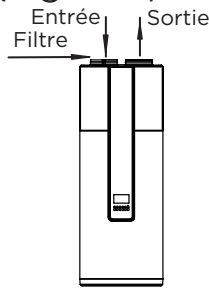
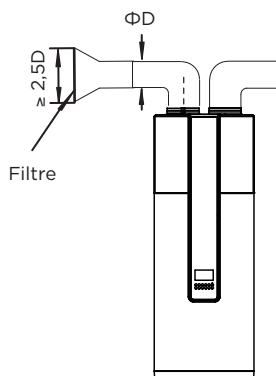

Fig. 3-15



Le propriétaire doit installer le filtre lui-même ; la taille des mailles est d'environ 1,2 mm.

Fig. 3-16

- Pour faciliter la vidange des condensats de l'appareil, installez ce dernier sur une porte horizontale. Dans le cas contraire, veillez à ce que l'orifice de vidange soit situé à l'endroit le plus bas. Il est recommandé que l'angle d'inclinaison de l'appareil par rapport au sol ne soit pas supérieur à 2° .

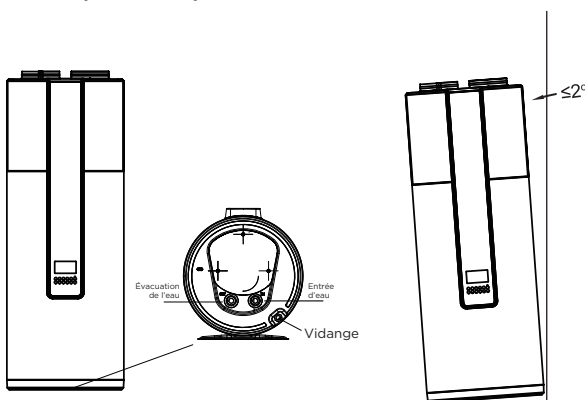

Fig. 3-17

Connexion électrique

⚠ MISE EN GARDE

- L'alimentation doit provenir d'un circuit indépendant avec une tension nominale.

- Le circuit d'alimentation doit être mis à la terre de manière effective.
- Le câblage doit être effectué par des techniciens professionnels conformément aux réglementations nationales en matière de câblage et au présent schéma de câblage.
- Un dispositif de déconnexion sur tous les pôles avec une distance de séparation d'au moins 3 mm sur tous les pôles et un dispositif à courant différentiel résiduel (DDR) d'une valeur nominale supérieure à 10 mA (30 mA est recommandé) doivent être incorporés dans le câblage fixé conformément à la réglementation nationale.
- Réglez le dispositif de protection contre les fuites électriques conformément aux normes techniques électriques pertinentes de l'État.
- Le cordon d'alimentation et le cordon de signalisation doivent être disposés proprement et correctement, sans interférence mutuelle ni contact avec le tuyau de raccordement ou la vanne.
- Après avoir raccordé les fils, vérifiez-les à nouveau et assurez-vous que leur raccordement est correct avant de les mettre sous tension.
- Produits destinés à un usage intérieur uniquement.

1. Caractéristiques de l'alimentation électrique

Tableau 3-2

Nom du modèle	EU-RSJ-08/80RDN7-B1 EU-RSJ-09/100RDN7-B1 EU-RSJ-09/150RDN7-B1
Alimentation	220-240 V~ 50 Hz
Mlin. Diamètre du cordon d'alimentation (mm ²)	≥ 1,5
Cordon de terre (mm ²)	≥ 1,5

- Veuillez choisir le cordon d'alimentation en fonction du tableau ci-dessus, et il doit être conforme aux normes électriques locales.
- Le modèle de cordon d'alimentation recommandé est H05VV-F.
- Lors du câblage de l'alimentation, veuillez ajouter une gaine isolante supplémentaire à l'endroit où il n'y a pas de couche isolante en caoutchouc.

AVERTISSEMENT

L'appareil doit être installé avec un disjoncteur de fuite à proximité de l'alimentation électrique et doit être efficacement protégé.

Raccordement à l'eau froide

Avant le raccordement, vérifiez que la tuyauterie est propre et ne contient pas de particules provenant de l'installation. L'installation doit comprendre une nouvelle soupape de sécurité réglée sur 7 bars (0,75 Mpa), conforme à la norme EN 1487 et raccordée directement à l'arrivée d'eau froide.

 Aucun dispositif hydraulique (vanne d'arrêt, réducteur de pression, tuyau...) n'est autorisé entre la soupape de sécurité et l'entrée d'eau froide du chauffe-eau.

Comme de l'eau peut s'écouler de la soupape de sécurité, la canalisation de vidange doit être maintenue à l'air libre. Dans tout type d'installation, il doit y avoir une vanne d'arrêt d'eau froide avant la vanne de sécurité.

Le trop-plein de la soupape de sécurité doit être relié à l'évacuation de l'eau usée par un siphon. L'installation doit se faire dans un environnement à l'abri du gel. La soupape de sécurité doit être actionnée régulièrement pour vérifier son état de fonctionnement (1 à 2 fois par mois).

L'installation doit être équipée d'un réducteur de pression si la pression de l'alimentation principale en eau est supérieure à 5 bar (0,5 MPa). Le réducteur de pression doit être installé au début du réseau de distribution (avant la soupape de sécurité). Nous recommandons une pression d'alimentation de 3 à 4 bars (0,3 à 0,4 MPa). L'appareil ne peut pas être raccordé à un jeu de tuyaux.

MISE EN GARDE

- Pour les régions fortement entartrées ($T_h > 20^\circ\text{f}$), nous recommandons de traiter l'eau. La dureté après adoucisseur doit être supérieure à 15°f . L'utilisation d'un adoucisseur n'influence pas la garantie si l'adoucisseur est agréé pour le pays d'installation et réglé selon les règles de l'art, avec un contrôle et un entretien réguliers. Les critères locaux de qualité de l'eau potable doivent être respectés.

Raccordement à l'eau chaude

 Ne raccordez pas de tubes en cuivre directement sur le raccord du réservoir. Vous devez installer le raccord d'isolation fourni (non inclus dans la livraison). Si le raccord du réservoir est corrodé sans cette protection, la garantie ne s'appliquera pas.

 Si l'installation est réalisée avec des tuyaux synthétiques (par exemple : PER, multicouche...), installez obligatoirement une vanne de contrôle thermostatique sur les tuyaux de raccordement du chauffe-eau. Le réglage doit être effectué en fonction de la spécification de la tuyauterie installée.

Évacuation des condensats

- ⚠ La baisse de température de l'air traversant l'échangeur forme de la condensation à partir de l'humidité contenue dans l'air. L'eau condensée est évacuée à l'arrière du réservoir à l'aide du tube en plastique fourni.

En fonction du degré d'humidité de l'air, il peut y avoir jusqu'à 0,25 l/h de condensation. L'évacuation des condensats ne doit pas se faire directement dans l'eau d'égout à cause des gaz corrosifs qui peuvent endommager les ailettes de l'échangeur et les pièces du chauffe-eau.

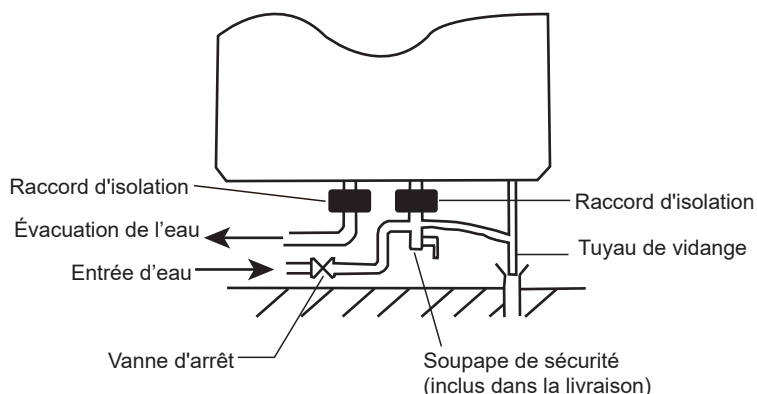

⚠ AVERTISSEMENT



Ne bloquez pas le tuyau d'évacuation de la soupape de sécurité, sous peine de provoquer une explosion et des blessures si vous ne respectez pas les instructions ci-dessus.

1. Protection contre les fuites électriques

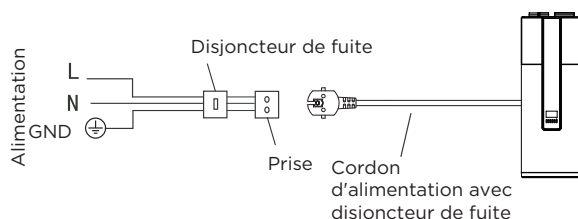

Liste de contrôle pour l'installation

1. Emplacement

- Le mur doit supporter une charge minimale de 300 kg.
- Placement en intérieur (par exemple dans un sous-sol ou un garage) et en position verticale. À l'abri des températures négatives.
- Des dispositions ont été prises pour protéger la zone contre les dégâts des eaux. Installation d'un bac de vidange en métal et raccordement à un système d'évacuation adéquat.
- Espace suffisant pour l'entretien du chauffe-eau.

- Suffisamment d'air pour que la pompe à chaleur fonctionne, le chauffe-eau doit être situé dans un espace de plus de 15 m³, et doit disposer d'une circulation d'air sans obstacle.
- Toutes les conduites sont correctement installées et ne présentent pas de fuites.
- Appareil complètement rempli d'eau.
- Vanne de limitation de la température de l'eau ou mitigeur (recommandé) installé selon les instructions du fabricant.
- L'installation doit comprendre une nouvelle soupape de sécurité réglée à 0,75 MPa, conforme à la norme EN 1487 et raccordée directement à l'arrivée d'eau froide. Aucun dispositif hydraulique (vanne d'arrêt, réducteur de pression, flexible...) n'est autorisé entre la soupape de sécurité et l'entrée d'eau froide du chauffe-eau.
- Comme de l'eau peut s'écouler de la soupape de sécurité, la canalisation de vidange doit être maintenue à l'air libre. Le trop-plein de la soupape de sécurité doit être relié à l'évacuation de l'eau usée par l'intermédiaire d'un siphon. L'installation doit se faire dans un environnement à l'abri du gel. La soupape de sécurité doit être actionnée régulièrement pour vérifier son état de fonctionnement (1 à 2 fois par mois). L'installation doit être équipée d'un réducteur de pression si la pression principale d'alimentation en eau est supérieure à 5 bar (0,5 MPa). Le réducteur de pression doit être installé au début du réseau de distribution (avant la soupape de sécurité). Nous recommandons une pression d'alimentation de 0,3 à 0,4 MPa.

2. Tuyauterie du système de distribution d'eau

- Toutes les conduites sont correctement installées et ne présentent pas de fuites.
- Appareil complètement rempli d'eau.
- Vanne de limitation de la température de l'eau ou mitigeur (recommandé) installé selon les instructions du fabricant.

3. Installation de la conduite de vidange des condensats

- L'emplacement doit permettre l'accès à une vidange adéquate ou à une pompe à condensats.
- Les conduites de vidange des condensats sont installées et reliées à un système d'évacuation adéquat ou à une pompe à condensats.

4. Branchements électriques

- Le chauffe-eau a besoin d'une tension de 220-240 VCA pour fonctionner correctement.
- La taille du câblage et les connexions sont conformes à tous les codes locaux applicables et aux exigences de ce manuel.
- Le chauffe-eau et l'alimentation électrique sont correctement mis à la terre.
- Un fusible de surcharge ou un disjoncteur adéquat est installé.

5. Examen après l'installation

- Comprenez comment utiliser le module d'interface utilisateur pour régler les différents modes et fonctions.
- Comprenez l'importance de l'inspection et de l'entretien de routine du bac et des conduites de vidange des condensats. Cela permet d'éviter que la conduite de vidange ne se bouche et que le bac de vidange des condensats ne déborde.
- **IMPORTANT** : L'eau qui s'écoule de l'enveloppe en plastique indique que les deux conduites de vidange de la condensation sont peut-être obstruées. Une action immédiate est nécessaire.
- Pour assurer un fonctionnement optimal, vérifiez, retirez et nettoyez le filtre à air.

TEST DE FONCTIONNEMENT

Affusion d'eau avant utilisation

Avant d'utiliser cet appareil, veuillez suivre les étapes ci-dessous.

Affusion d'eau : Si l'appareil est utilisé pour la première fois ou s'il est réutilisé après avoir vidé le réservoir, assurez-vous que le réservoir est plein d'eau avant de mettre l'appareil sous tension.-Méthode : voir Fig. 4-1

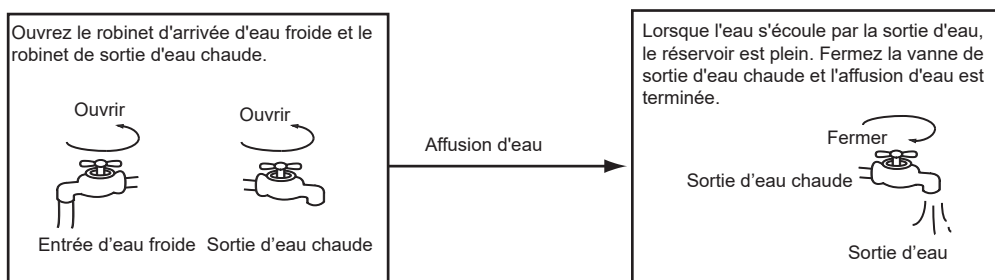

Fig. 4-1

⚠ MISE EN GARDE

- Le fonctionnement sans eau dans le réservoir d'eau peut endommager le chauffage électrique auxiliaire. En raison de ces dommages, le fabricant ne sera pas responsable des dommages causés par ce problème.
- Après la mise sous tension, l'écran s'allume. Les utilisateurs peuvent faire fonctionner l'appareil à l'aide des touches situées sous l'écran.
- Vidange : Si l'appareil doit être nettoyé, déplacé, etc., le réservoir doit être vidé. Méthode : Voir Fig. 4-2 :

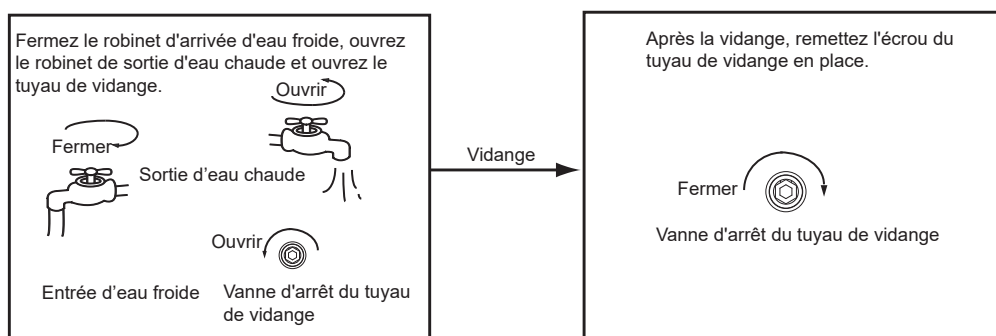
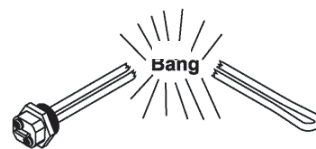

Fig. 4-2

Test de fonctionnement

1. Liste de contrôle avant la mise en service.
 - Liste de contrôle avant le test de fonctionnement.
 - Installation correcte du système.
 - Raccordement correct de la tuyauterie eau/air et du câblage.
 - La vidange des condensats se fait en douceur et l'isolation de toute la partie hydraulique est réalisée.
 - Alimentation électrique correcte.
 - Pas d'air dans la canalisation d'eau et toutes les vannes sont ouvertes.
 - Installation effective de protections contre les fuites électriques.
 - Pression suffisante de l'arrivée d'eau (entre 0,15 et 0,5 MPa).

2. À propos du fonctionnement

1) Schéma de la structure du système

L'appareil dispose de deux types de sources de chaleur : la pompe à chaleur (compresseur) et le chauffage électrique. L'appareil sélectionne automatiquement les sources de chaleur pour chauffer l'eau à la température souhaitée.

2) Affichage de la température de l'eau

La température affichée sur l'écran dépend du maximum du capteur supérieur et du capteur inférieur.

3) Les modes seront automatiquement sélectionnés par l'appareil. La sélection manuelle du mode n'est pas disponible.

• Plage de température de fonctionnement

Réglage de la plage cible de température de l'eau : 38~65 °C.

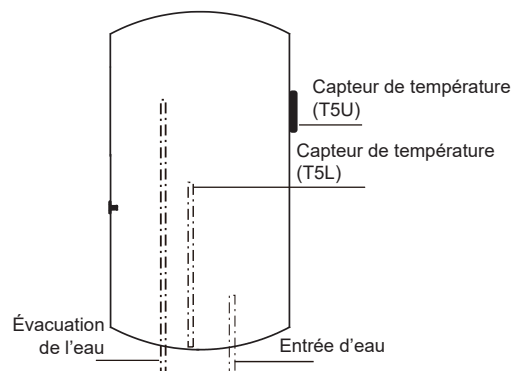

Fig. 4-3

Tableau 4-1

Température minimale de la pièce où l'installation a lieu	0 °C	
Température maximale de la pièce où l'installation a lieu	43 °C	
Température minimale de l'entrée d'air (a)	Pompe à chaleur	-7 °C
	Chauffage électrique	-20 °C
Température maximale de l'entrée d'air (a)	Pompe à chaleur	43 °C
	Chauffage électrique	45 °C

(a) : plage de température d'entrée d'air par le conduit d'air extérieur (pour les modèles avec conduit d'entrée d'air).

Limites de température de l'eau :

Tableau 4-2

Température d'entrée de l'air ambiant (T4)	T4 < -7	-7 ≤ T4 < -2	-2 ≤ T4 < 2	2 ≤ T4 < 35	35 ≤ T4 < 43	43 < T4
Temp. max. (Pompe à chaleur)	--	45	55	65	60(80 L/100 L) 58(150 L)	--
Temp. max. (Chauffage électrique)	70 °C (la température maximale de sortie est réglée par défaut sur 65 °C).					

4) Changement de la source de chaleur

• La source de chauffage par défaut est la pompe à chaleur.

Si la température ambiante est en dehors de la plage de fonctionnement de la pompe à chaleur, la pompe à chaleur s'arrêtera de fonctionner, l'unité passera automatiquement à l'activation du chauffage électrique, puis si la température ambiante entre à nouveau dans la plage de fonctionnement de la pompe à chaleur, elle arrêtera le chauffage électrique et passera à nouveau automatiquement à la pompe à chaleur.

• Si la température cible de l'eau est supérieure à la température maximale (pompe à chaleur), l'unité activera d'abord la pompe à chaleur jusqu'à la température maximale, puis arrêtera la pompe à chaleur et activera le chauffage électrique pour chauffer continuellement l'eau jusqu'à la température cible.

• Si vous activez manuellement le chauffage électrique lorsque la pompe à chaleur fonctionne, le chauffage électrique et la pompe à chaleur fonctionneront ensemble jusqu'à ce que la température de l'eau atteigne la température cible. Si vous souhaitez chauffer rapidement, activez manuellement le chauffage électrique.

REMARQUE

Le chauffage électrique sera activé une fois pour la progression du chauffage en cours, si vous voulez appliquer à nouveau le chauffage électrique, appuyez à nouveau sur la touche ⏏ .

- Si vous activez manuellement le chauffage électrique lorsque la pompe à chaleur fonctionne, le chauffage électrique et la pompe à chaleur fonctionneront ensemble jusqu'à ce que la température de l'eau atteigne la température cible. Si vous souhaitez chauffer rapidement, activez manuellement le chauffage électrique.

- Dégivrage pendant le chauffage de l'eau
Pendant la période de fonctionnement de la pompe à chaleur, si l'évaporateur se givre lorsque la température ambiante est basse, le système se dégivre automatiquement pour maintenir une performance efficace (environ 3-10 min). Au moment du dégivrage (lorsque la température ambiante est inférieure à 5 °C), le moteur du ventilateur s'arrête, mais le compresseur continue de fonctionner.

- Temps de chauffe

Les temps de chauffe varient en fonction de la température ambiante. Normalement, une température ambiante plus basse se traduit par un temps de chauffe plus long, ce qui réduit les performances effectives. En mode ECO, le temps de chauffage de la température de l'eau est compris entre 15 et 55 °C (voir tableau 4-3). Des différences de temps peuvent survenir en raison des différents scénarios d'installation. C'est normal.

Tableau 4-3

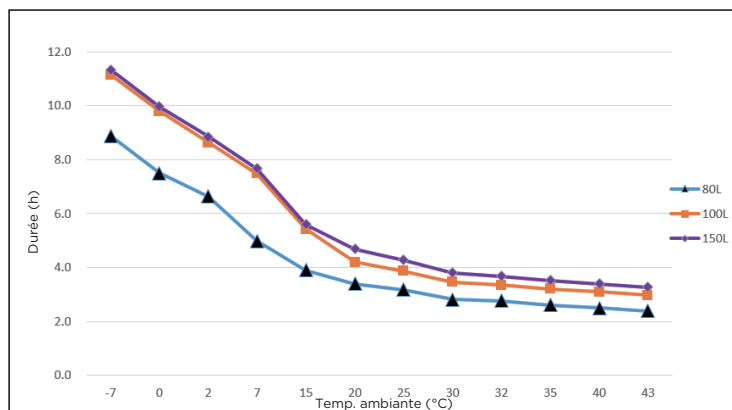



- Lorsque la température ambiante est inférieure à 2 °C, la pompe à chaleur et le chauffage électrique utilisent des portions différentes de la capacité de chauffage,
- À propos de l'interrupteur de coupure thermique (TCO)
Si la température de l'eau est supérieure à 85 °C, le TCO coupe automatiquement l'alimentation du compresseur et du chauffage électrique. Ensuite, il doit être réinitialisé manuellement.
- Redémarrage après un arrêt de longue durée
Lorsque l'appareil est remis en marche après un arrêt prolongé (y compris le test de fonctionnement), il est normal que l'eau de sortie soit impure. Laissez le robinet ouvert et l'eau redeviendra rapidement propre.

REMARQUE

Si la température d'entrée de l'air ambiant est inférieure à -7 °C, l'efficacité de la pompe à chaleur diminuera considérablement, l'appareil passera automatiquement en mode de chauffage électrique.

3. Fonctionnement de base



1) Fonction de désinfection hebdomadaire

Lors de la désinfection, l'appareil commence immédiatement à chauffer l'eau jusqu'à 65 °C pour tuer les v présentes dans l'eau du réservoir, l'icône  s'allume sur l'écran d'affichage pendant la désinfection. L'appareil arrête la désinfection si la température de l'eau est supérieure à 65 °C et éteint l'icône .

2) Fonction vacances

Appuyez sur la touche  pour sélectionner VACATION (VACANCES), l'appareil chauffera automatiquement l'eau à 15 °C afin d'économiser de l'énergie pendant les jours de vacances.

3) Comment fonctionne l'appareil ?

Si l'appareil est éteint->appuyez sur la touche  ->l'appareil sera réveillé->appuyez sur la touche  pour régler la température cible de l'eau (38 - 65 °C)->appuyez sur la touche  ->l'appareil sélectionnera automatiquement la source de chaleur et commencera à chauffer l'eau jusqu'à la température cible.

4) Fonction d'arrêt à distance :

Les utilisateurs peuvent connecter un interrupteur. Si l'interrupteur est fermé, l'appareil sera arrêté de force. Si l'interrupteur se casse, l'appareil peut fonctionner normalement selon les réglages.

4. Fonction d'interrogation

Appuyez sur la touche \bigcirc et maintenez-la enfoncée pendant 1 seconde, puis les paramètres de fonctionnement du système s'affichent un par un dans l'ordre suivant à chaque fois que vous appuyez sur la touche \wedge ou \vee .

Tableau 4-3

N°	Bit faible de l'heure	Bit élevé des min.	Bit faible des min.	Unité	Explication
1	T	5	U	Temp.	T5U
2	T	5	L	Temp.	T5L
3	T	5	1	Temp.	----
4		T	S	Temp.	Temp. d'arrêt de la pompe à chaleur
5		T	3	Temp.	T3
6		T	4	Temp.	T4
7		T	P	Temp.	TP
8		T	H	Temp.	Th
9		O	n		----
10	T	F	r		----
11		T	T	Temp.	Temp. De désinfection
12		C	O	Courant	Compresseur et courant électrique de chauffage
13		F	O	Ventilateur	Ventilateur CA 0 : OFF (ÉTEINT) 3: HIGH (ÉLEVÉ) 1 : LOW (FAIBLE) Ventilateur CC 2 : MID (MOYEN) Vitesse réelle/10
14		E	O	Paramètres de la machine	0~255
15	E	E	r		Type de contrôle du chauffage électrique
16	E	E	C		Mécanisme de compression demande en eau chaude
17	P	U	P		
18		P	5		
19		F	T		0 : Ventilateur CA 1 : Ventilateur CC
20		H	T		1 (Type de contrôle du chauffage électrique)
21		H	P		0 (Type de contrôle du compresseur)
22	F	S	1		
23	S	1	O		Capacité du réservoir
24	P	4	P		État de la vanne à quatre voies
25		U	U		0
26		U	1	Version	Version du logiciel hôte
27		U	2	Version	Version du logiciel de l'écran LCD
28		U	3	Version	000
29		U	4		0 : Un chauffage électrique 1 : Deux chauffages électriques
30		U	T		3
31	1	E	r		Dernier code d'erreur
32	2	E	r		Première erreur ou code de protection précédent
33	3	E	r		Deuxième erreur ou code de protection précédent
34	H	H	H		Durée de l'entretien
35	T	L	F		Temp. cible
36	E	n	d		Symbole de fin

FONCTIONNEMENT

Tableau 5-1

Explication du panneau de commande

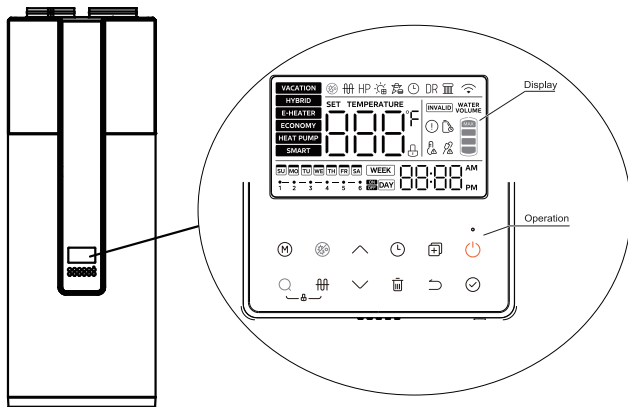

Fig. 5-1

Explication de l'affichage

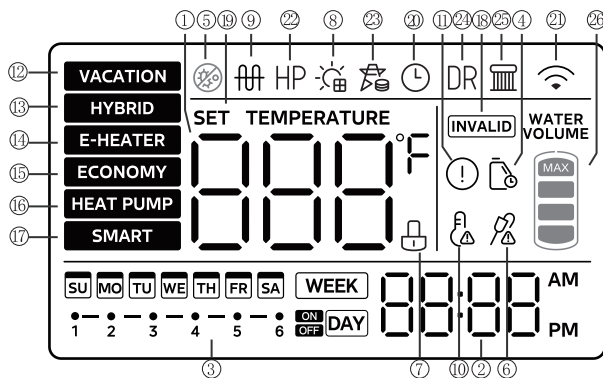

Fig. 5-2

Non	Symbole	Description
①	000°F	0000 sera allégé si l'écran est déverrouillé. Il indique la température de l'eau en mode normal. Il indique les jours de vacances restants sur les vacances. Il indique la température de consigne réglée. Il indique les paramètres de réglage et de fonctionnement de l'appareil, ainsi que le code d'erreur et de protection lors de la consultation.
②	20:00	Réglage de l'heure et de l'horloge 20:00 montre l'horloge. Chaque fois que l'horloge est réglée, SET TIME (RÉGLER L'HEURE) sera illuminé.
③	WEEK ON OFF DAY	Il existe des icônes de minuterie quotidienne ou hebdomadaire. Si l'une d'entre elles a été définie, cette icône s'allume lorsque l'écran est déverrouillé. Si aucune minuterie n'a été réglée, elle reste éteinte. Si une minuterie est réglée, cette icône fera clignoter la minuterie correspondante à une fréquence de 2 Hz et éclairera la minuterie réglée.
④	Water tap icon	Elle clignote pour rappeler à l'utilisateur d'entretenir le réservoir d'eau.
⑤	Disinfection icon	Elle s'allume lorsque la machine désinfecte.
⑥	Magnesium rod icon	Rappel électronique des tiges de magnésium : Elle s'allume lorsque la tige de magnésium électronique atteindra la fin de sa durée de vie (certains appareils).
⑦	Lock icon	Verrouillage : Si la touche est verrouillée, l'icône s'allume, sinon elle s'éteint.
⑧	EVU icon	EVU : Lorsque le signal photovoltaïque réel est détecté, cette icône s'allume, la température de consigne de la machine est alors ajustée à la température de consigne la plus élevée, et la machine produit rapidement de l'eau chaude. (certains appareils)
⑨	Heating icon	Chauffage électrique : Cette icône s'allume lorsque le chauffage électrique fonctionne, sinon elle s'éteint. REMARQUE : Lorsque les conditions de fonctionnement ne sont pas réunies pour activer cette fonction, l'icône correspondante sur le contrôleur de fil s'allume brièvement puis s'éteint.

⑩		Alarme de température élevée Si la température de l'eau est supérieure à 50 °C, l'icône s'allume, sinon elle s'éteint.
⑪		Erreur : L'icône s'allume lorsque l'appareil est en mode protection/erreur.
⑫		MODE VACANCES : Pour le mode vacances, le réservoir d'eau est réglé à 15 °C. Cela permet de maintenir la température de l'eau du réservoir à un niveau bas, de préchauffer les conduites d'eau chaude et d'antigel, tout en réduisant les opérations de marche/arrêt du réservoir.
⑬		MODE HYBRIDE : En mode pompe à chaleur, le chauffage électrique et la pompe à chaleur chauffent ensemble lorsque les températures ambiantes sont extrêmement basses ou lorsque la pompe à chaleur fonctionne depuis longtemps sans atteindre la température de consigne.
⑭		MODE DE CHAUFFAGE ÉLECTRIQUE : Lorsque le mode pompe à chaleur, l'unité extérieure de la pompe à chaleur et le chauffage électrique fonctionnent en même temps.
⑮		MODE ÉCONOMIE : Conformément au mode de fonctionnement de la pompe à chaleur, l'unité externe de la pompe à chaleur chauffe l'eau jusqu'à sa température maximale avant de mettre en marche le chauffage auxiliaire électrique pour le chauffage, la pompe à chaleur et le chauffage auxiliaire électrique ne seront pas mis en marche en même temps. Il est recommandé d'utiliser ce mode de fonctionnement pour la production d'eau chaude seule, qui est plus économe en énergie.
⑯		MODE POMPE À CHALEUR : Cette icône lorsque l'appareil fonctionne en mode POMPE À CHALEUR (certains appareils).
⑰		MODE INTELLIGENT : Il enregistre les habitudes de consommation d'eau chaude des utilisateurs au cours des 7 derniers jours et active le chauffage à l'avance en fonction des heures de pointe de consommation d'eau de l'utilisateur. Toutes les autres heures d'eau chaude non conventionnelles sont en mode veille, sans chauffage (il est recommandé aux utilisateurs de régler ce mode après 7 jours d'utilisation régulière et normale du chauffe-eau afin d'éviter d'affecter l'utilisation normale du chauffe-eau lorsque toutes les habitudes des utilisateurs ne sont pas enregistrées) (certains appareils).
⑱	INVALID	Lorsqu'une touche n'est pas valide, cette icône clignote pendant 3 secondes.
⑲	SET TEMP	L'icône s'allume lorsque la température de l'eau se régule.
⑳		L'icône s'allume lorsque l'horloge est réglée.
㉑		Sans fil : L'icône s'allume lorsque le sans-fil est connecté. L'icône s'éteint lorsque le sans-fil n'est pas connecté. L'icône clignote à une fréquence de 2 Hz lors du réglage de la fonction sans fil.
㉒	HP	ICÔNE DE LA POMPE À CHALEUR : Lorsque la pompe à chaleur fonctionne et produit de l'eau chaude, l'icône s'allume.
㉓		ICÔNE du réseau intelligent : Lorsque le signal du réseau intelligent n'est pas valide, cette icône ne s'allume pas et la machine ne s'allume pas normalement. (certains appareils)

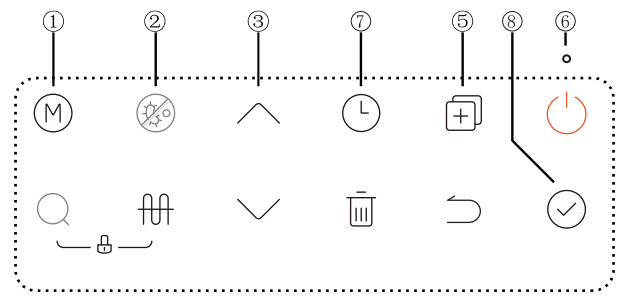















Fig. 5-3

Les pressions de touche ne fonctionnent que si celles-ci et l'écran sont déverrouillés.

Tableau 5-2

Non	Symbole	Description
		<p>Cette touche permet de changer de mode</p>
①		
		<p>Appuyez sur cette touche pour activer la fonction de stérilisation forcée.</p> <p>Cette touche permet d'annuler tous les réglages et de quitter l'état de réglage. Lorsque la connexion sans fil est normale, appuyez longuement sur la touche Annuler pendant plus de 8 secondes pour quitter la connexion sans fil.</p>
②		
		<p>REMARQUE : Lorsque les conditions de fonctionnement ne sont pas réunies pour activer cette fonction, l'icône correspondante sur le contrôleur de fil s'allume brièvement puis s'éteint.</p>

Non	Symbole	Description
③		<p>AUGMENTATION ET DIMINUTION Si l'écran est déverrouillé, la valeur correspondante augmente avec une pression de touche.</p> <ul style="list-style-type: none"> Lors du réglage de la température, appuyez sur la touche pendant plus d'une seconde et la valeur de la température augmentera de façon continue. Lors du réglage de l'horloge ou de la minuterie, appuyez sur la touche pendant plus d'une seconde et la valeur de l'horloge ou de la minuterie augmentera de façon continue. Lors du réglage des jours de vacances, appuyez sur la touche pendant plus d'une seconde et la valeur des jours augmentera de façon continue. <p>Lors de la consultation, les éléments à vérifier s'affichent avec une pression de cette touche.</p>
④		<p>Fonction de vérification</p> <ol style="list-style-type: none"> Dans l'interface principale, appuyez sur la touche de recherche et maintenez-la enfoncée pendant 1 seconde pour accéder à la fonction de vérification ponctuelle, et utilisez les touches haut et bas pour changer de canal de vérification ponctuelle. La valeur de l'attribut du canal s'affiche lorsque vous passez au canal, et le canal spécifique peut être trouvé dans le répertoire des fonctions. Après 30 secondes à partir de la dernière pression des touches haut et bas, ou en appuyant sur la touche retour ou la touche marche/arrêt, vous pouvez quitter directement le mode technique ; Le mode de consultation peut être activé à la fois dans l'état allumé et l'état éteint de l'appareil.
⑤		<p>Mode technique</p> <ol style="list-style-type: none"> Dans l'interface principale, appuyez sur la touche de copie pendant 3 secondes pour passer en mode technique ; utilisez les touches haut et bas pour passer au canal d'inspection, et la valeur de l'attribut du canal sera affichée lors du passage au canal. En appuyant sur les touches haut et bas, vous pouvez modifier le réglage d'un paramètre. Après le réglage et l'ajustement, appuyez sur la touche de confirmation pour revenir à l'interface principale et rendre le réglage effectif (les canaux 2, 3, 4, 34, 35 seront opérationnels immédiatement). Appuyez sur la touche Retour pour revenir à l'interface précédente (interface de sélection des canaux). Après 30 secondes à partir de la dernière pression des touches haut et bas, ou en appuyant sur la touche retour ou la touche marche/arrêt, vous pouvez directement quitter le mode technique. Le mode technique est accessible aussi bien dans l'état allumé que dans l'état éteint de l'appareil. Le réglage par défaut en usine est la priorité de la climatisation. Lors de l'installation technique, il est nécessaire de confirmer les paramètres de sélection de la priorité avec le client et de suivre les instructions d'utilisation. Il est strictement interdit au client de modifier les paramètres d'autres canaux en mode technique sans autorisation afin d'éviter d'affecter le fonctionnement normal de l'appareil ou d'endommager le prototype. La température maximale actuelle est de 65 °C, si vous avez besoin d'utiliser une température plus élevée, vous pouvez entrer dans le canal 18 du mode technique, augmenter la limite supérieure de la température de consigne, régler la limite supérieure de la température à 70 °C.
⑥		<p>Touche Marche-Arrêt Appuyez sur la touche pour allumer ou éteindre l'appareil.</p>

Non		Description
		<p>MINUTERIE (Réglage quotidien)</p> <ol style="list-style-type: none"> Appuyez sur le touche TIMER (MINUTERIE)  jusqu'à l'icône de la minuterie quotidienne  appuyez sur le touche de confirmation  pour entrer dans l'interface de réglage de la minuterie quotidienne. Celle-ci comporte un total de 6 périodes, chaque période peut être réglée pour l'heure de mise en marche, l'heure d'arrêt, le mode, le réglage de la température de l'eau ; lorsque vous réglez la température de l'eau pour la première période, appuyez sur la touche de confirmation pour passer à la période suivante ; lorsque vous réglez la température de l'eau pour la sixième période, appuyez sur la touche de confirmation pour revenir à l'interface principale ; pendant cette période, vous pouvez appuyer sur la touche retour  pour revenir au réglage précédent ou à l'interface principale. Lors du réglage de l'heure de mise en marche et de l'heure d'arrêt, appuyez sur la touche d'effacement , l'heure peut être restaurée à la valeur par défaut, et l'affichage indiquera (-.-). En cas de conflit entre les périodes définies, la période définie à l'arrière sera la période valide, et la période définie à l'avant sera la période non valide ; la période non valide rétablit le réglage par défaut. Vous pouvez entrer le réglage de la minuterie quotidienne à la fois dans l'état allumé et l'état éteint de l'appareil. <p>MINUTERIE (réglage hebdomadaire)</p> <ol style="list-style-type: none"> Appuyez sur la touche TIMER (MINUTERIE) jusqu'à voir l'icône de la minuterie hebdomadaire , appuyez sur la touche de confirmation  pour accéder à l'interface de réglage de la minuterie hebdomadaire. Elle couvre un total de 7 jours, 6 créneaux horaires peuvent être réglés chaque jour, et pour chaque créneau horaire, il est possible de régler l'heure de mise en marche, l'heure d'arrêt, le mode ou la température de l'eau. Lorsque le premier créneau horaire règle la température de l'eau, appuyez sur la touche de confirmation pour accéder aux paramètres du créneau horaire suivant. Après avoir réglé la température de l'eau pour la sixième période, appuyez sur la touche de confirmation pour revenir à la sélection de la semaine ; pendant cette période, vous pouvez appuyer sur la touche retour pour revenir au niveau du réglage précédent ou à l'interface principale. Lors du réglage de l'heure de mise en marche et de l'heure d'arrêt, appuyez sur la touche d'effacement  pour rétablir l'heure, le mode et la température de l'eau réglée à leur valeur par défaut et afficher (-.-). Si vous réglez à nouveau la temporisation une fois le réglage terminé, tous les réglages des périodes suivantes seront annulés. Par exemple, si vous réglez la minuterie de mise en marche pour la période 2, la minuterie d'arrêt pour la période 2, les réglages pour les périodes 3, 4, 5 et 6 seront tous réinitialisés sur (-:---) après le réglage. Le mode et la température de réglage de l'eau reprennent leurs valeurs par défaut (mode économie d'énergie, 60 °C). Dans le réglage de la minuterie hebdomadaire, dans la sélection hebdomadaire, utilisez la touche de copie , vous pouvez localiser le réglage d'un certain jour au jour de base, sélectionnez d'autres jours, appuyez sur la touche de copie pour changer le statut du jour, le clignotement rapide est sélectionné, le clignotement lent n'est pas sélectionné, et après avoir appuyé sur la touche de confirmation, vous pouvez copier le réglage du jour de base au jour sélectionné. Vous pouvez entrer le réglage de la minuterie hebdomadaire à la fois dans l'état allumé et l'état éteint de l'appareil.
⑦		<p>CONFIRMER/DÉVERROUILLER</p> <p>Si l'écran et les touches sont déverrouillés, appuyez sur cette touche pour télécharger les paramètres de réglage après avoir réglé un paramètre.</p>

Touche de combinaison

Tableau 5-3

Non	Symbole	Description
Réglage de la date et de l'heure		<ol style="list-style-type: none"> Dans l'interface principale, appuyez sur la touche de la minuterie pendant 3 secondes pour entrer dans le réglage de la date, appuyez sur le touche haut/bas pour sélectionner la date, appuyez sur la touche de confirmation pour accéder au réglage de l'horloge, appuyez sur la touche haut/bas pour modifier l'heure, et maintenez-la enfoncée pour accélérer l'augmentation/diminution de l'heure. Après avoir réglé l'horloge, appuyez sur la touche de confirmation pour revenir à l'interface principale et terminer le réglage de la date et de l'heure. Après 30 secondes à partir de la dernière pression de la touche haut/bas ou d'une pression sur la touche retour ou sur la touche marche/arrêt, vous pouvez quitter directement le réglage de la date et de l'heure ; Le réglage peut être effectué à la fois dans l'état allumé et l'état éteint de l'appareil.
connexion de la fonction sans fil		<p>Appuyez sur la touche pendant 3 secondes</p> <ol style="list-style-type: none"> Dans l'interface principale, appuyez longuement sur la touche marche/arrêt pendant 3 secondes pour passer au mode réseau sans fil AP, il y aura une icône sans fil dans le coin supérieur droit de la commande. À ce moment-là, entrez dans l'application, sélectionnez la catégorie de chauffe-eau à air, choisissez le bon modèle, puis mettez-le en réseau en suivant les instructions de l'application, et une fois la configuration réseau terminée, l'icône sans fil restera allumée ; La connexion au sans-fil peut prendre jusqu'à 8 minutes. Au bout de 8 minutes, si elle n'a pas réussi, l'icône de la connexion sans fil s'éteint. Appuyez longuement sur la touche de suppression pendant 8 secondes dans l'interface principale pour réinitialiser la fonction sans fil. La connexion au sans-fil peut être réglée à la fois en état de marche et en état d'arrêt. REMARQUE : Veuillez consulter la section 5.4 Utilisation de l'application SmartHome pour plus de détails.
Fonction Verrouillage enfants		<p>Appuyez sur ces touches pendant 2 secondes</p> <ol style="list-style-type: none"> Dans l'interface principale, appuyez longuement sur la combinaison de touches pendant 2 secondes pour passer à l'état de verrouillage enfant. Lorsque le verrouillage enfant est activé, appuyez à nouveau sur la combinaison de touches pendant 2 secondes pour le désactiver. En cas de verrouillage, une icône apparaît à côté de l'affichage de la température de l'eau.

Utiliser votre appareil avec l'application SmartHome

REMARQUE

- ⚠ Assurez-vous que votre téléphone portable est connecté au réseau sans fil domestique, que le signal sans fil de la bande 2,4 GHz est activé sur votre routeur sans fil et que vous connaissez le mot de passe du réseau.
- ⚠ Activez le Bluetooth sur votre téléphone et l'appareil doit également être sous tension.

■ Étape 1 : Télécharger l'application SmartHome

Scannez le code QR ci-dessous pour télécharger l'application SmartHome depuis la boutique d'application ou recherchez-la directement sur le Google Play Store ou l'App Store d'Apple.



■ Étape 2 : Se connecter

Ouvrez l'application SmartHome. Connectez-vous directement si vous avez déjà un compte SmartHome ou créez un nouveau compte. Vous pouvez également utiliser une plateforme de connexion tierce.

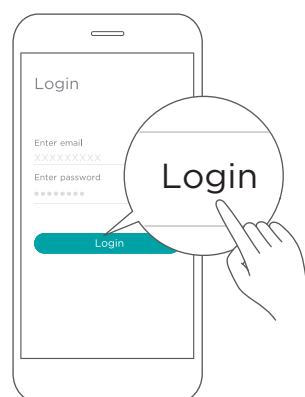

■ Étape 3 : Connexion de l'appareil

1) Lorsque vous vous connectez, il se peut que le message « Smart devices discovered nearby » (« Des appareils intelligents ont été découverts à proximité ») s'affiche. Appuyez pour ajouter votre appareil.

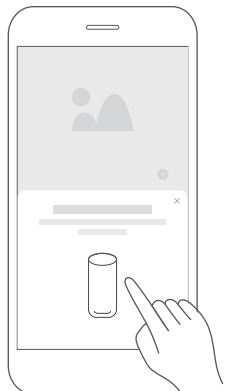

2) Si aucun message de ce type n'apparaît, procédez comme suit : Tapez sur « + » et sélectionnez votre appareil dans la liste des appareils disponibles à proximité. Si votre appareil n'est pas répertorié, veuillez l'ajouter manuellement, en sélectionnant d'abord la catégorie de l'appareil, par exemple Water Heater (Chauffe-eau).

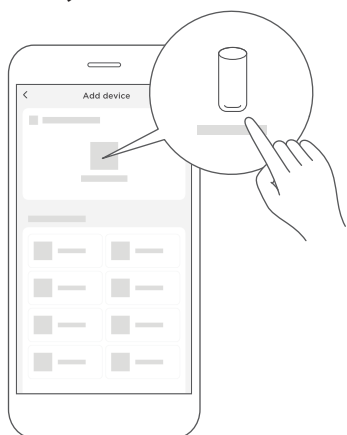

3) Suivez les étapes de l'application pour connecter votre appareil au réseau sans fil. Si votre appareil ne parvient pas à se connecter, suivez les instructions supplémentaires de l'application.



■ Étape 4 : Contrôle de l'appareil

Une fois l'appairage réussi, une carte sera créée pour l'appareil dans l'application SmartHome. Des raccourcis pour les fonctions de base apparaîtront sur la carte, comme la modification de l'humidité ou la mise en marche ou l'arrêt de l'appareil. En appuyant sur la carte, vous découvrirez des fonctions et des paramètres supplémentaires. La conception de l'interface utilisateur peut différer des exemples en raison des mises à jour de l'application.

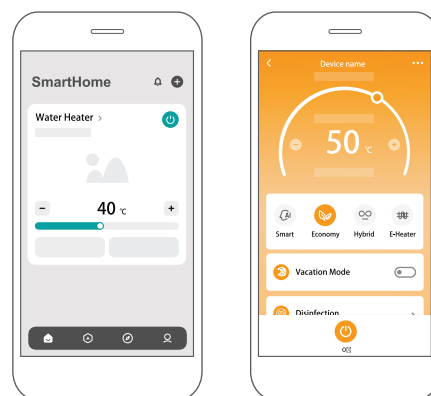

1. Conformité

Nous déclarons par la présente que cet appareil est conforme aux dispositions pertinentes de la directive RE 2014/53/UE. Une copie de la documentation complète est jointe (produits de l'Union européenne uniquement).

Modèles de modules sans fil :
US-SK105, EU-SK105, EU-SK107,
US-SK107 :

ID FCC : 2ADQOMDNA21

IC : 12575A-MDNA21

US-SK106, EU-SK106 :

ID FCC : 2ADQOMDNA22

IC : 12575A-MDNA22
US-SK109, EU-SK109, EU-SK110, US-SK110 :

ID FCC : 2ADQOMDNA23

IC : 12575A-MDNA23

Cet appareil est conforme à la partie 15 des règles de la FCC et contient des émetteurs/récepteurs sans licence qui sont conformes aux RSS sans licence d'Innovation, Sciences et Développement économique Canada. Le fonctionnement est soumis aux conditions suivantes :

- (1) Cet appareil ne doit pas causer d'interférences dangereuses ;
- (2) cet appareil doit accepter toute interférence reçue, y compris celles pouvant causer un fonctionnement non désiré.

N'utilisez l'appareil que conformément aux instructions fournies.

Toutes transformations ou modifications de cette unité non autorisées par l'autorité responsable de la conformité pourraient faire perdre à l'utilisateur son droit à utiliser l'appareil.

Cet appareil est conforme aux limites d'exposition au rayonnement établies par la FCC pour un environnement non contrôlé. Afin d'éviter tout risque de dépassement des limites d'exposition aux fréquences radioélectriques de la FCC, la distance entre l'homme et l'antenne ne doit pas être inférieure à 20 cm (8 pouces) pendant les opérations normales.

Au Canada :

CAN ICES-3(B)/NMB-3(B)

Le présent appareil est conforme aux CNR Innovation, Sciences et Développement économique Canada applicables aux appareils radio exempts de licence.

L'exploitation est autorisée aux deux conditions suivantes :

- (1) il ne doit pas produire de brouillage et
- (2) l'utilisateur du dispositif doit être prêt à accepter tout brouillage radioélectrique reçu, même si ce brouillage est susceptible de compromettre le fonctionnement du dispositif.

Cet émetteur ne doit pas être Co-placé ou ne fonctionnant en même temps qu'aucune autre antenne ou émetteur. Cet équipement devrait être installé et actionné avec une distance minimum de 20 millimètres entre le radiateur et votre corps.

REMARQUE

Cet équipement a été testé et déclaré conforme aux limites s'appliquant aux appareils numériques de classe B, selon la section 15 du règlement de la FCC. Ces limites sont destinées à assurer une protection raisonnable contre les interférences nuisibles dans une installation résidentielle.

Cet équipement a été testé et déclaré conforme aux limites s'appliquant aux appareils numériques de classe B, selon la section 15 du règlement de la FCC. Ces limites sont destinées à assurer une protection raisonnable contre les interférences nuisibles dans une installation résidentielle. Cet équipement génère, utilise et peut émettre de l'énergie de fréquence radio et, s'il n'est pas installé et utilisé conformément aux instructions, peut causer des interférences nuisibles aux communications radio. Cependant, il n'existe pas de garantie qu'aucune interférence ne se produira dans une installation particulière.

Si cet équipement cause des interférences préjudiciables à la réception radio ou télévisée, ce qui peut être constaté en éteignant puis en rallumant l'appareil, nous conseillons à l'utilisateur de prendre une ou plusieurs des mesures suivantes pour tenter de corriger le problème :

- Réorienter ou déplacer l'antenne réceptrice.
- Branchez l'équipement dans une prise d'un circuit auquel le récepteur n'est pas connecté.
- Consultez un revendeur ou un technicien expérimenté en radio/télévision pour obtenir de l'aide.

Conformité

Nous déclarons par la présente que cet appareil est conforme aux dispositions pertinentes de la directive RE 2014/53/UE. Une copie de la documentation complète est jointe (produits de l'Union européenne uniquement).

Modèles de modules sans fil :

EU-SK110, US-SK110 :

ID FCC : 2ADQOMDNA23

IC : 12575A-MDNA23

BLE : 2402-2480 MHz, puissance

d'émission : <10 dBm

Wi-Fi : 2400-2483,5 MHz, puissance

d'émission : <20 dBm

Cet appareil est conforme à la partie 15 des règles de la FCC et contient des émetteurs/récepteurs sans licence qui sont conformes aux RSS sans licence d'Innovation, Sciences et Développement économique Canada. Le fonctionnement est soumis aux conditions suivantes :

(1) Cet appareil ne doit pas causer d'interférences dangereuses.

(2) Cet appareil doit accepter toutes les interférences, y compris celles susceptibles de provoquer un fonctionnement indésirable de l'appareil.

N'utilisez l'appareil que conformément aux instructions fournies. Toutes transformations ou modifications de cette unité non autorisées par l'autorité responsable de la conformité pourraient faire perdre à l'utilisateur son droit à utiliser l'appareil. Cet appareil est conforme aux limites d'exposition au rayonnement établies par la FCC pour un environnement non contrôlé. Afin d'éviter tout risque de dépassement des limites d'exposition aux fréquences radioélectriques de la FCC, la distance entre l'homme et l'antenne ne doit pas être inférieure à 20 cm (8 pouces) pendant les opérations normales.

Au Canada :

CAN ICES-3(B)/NMB-3(B)

Le présent appareil est conforme aux CNR Innovation, Sciences et Développement économique Canada applicables aux appareils radio exempts de licence. L'exploitation est autorisée aux deux conditions suivantes :

(1) il ne doit pas produire de brouillage et

(2) l'utilisateur du dispositif doit être prêt à accepter tout brouillage radioélectrique reçu, même si ce brouillage est susceptible de compromettre le fonctionnement du dispositif.

Cet émetteur ne doit pas être placé ou ne fonctionnant en même temps qu'aucune autre antenne ou émetteur. Cet équipement devrait être installé et actionné avec une distance minimum de 20 millimètres entre le radiateur et votre corps.

REMARQUE

Cet équipement a été testé et déclaré conforme aux limites s'appliquant aux appareils numériques de classe B, selon la section 15 du règlement de la FCC. Ces limites sont destinées à assurer une protection raisonnable contre les interférences nuisibles dans une installation résidentielle. Cet équipement génère, utilise et peut émettre de l'énergie radiofréquence, s'il n'est pas installé et utilisé conformément aux instructions, il peut causer des interférences nuisibles aux communications radio. Cependant, il n'existe pas de garantie qu'aucune interférence ne se produira dans une installation particulière.



Si cet équipement cause des interférences préjudiciables à la réception radio ou télévisée, ce qui peut être constaté en éteignant puis en rallumant l'appareil, nous conseillons à l'utilisateur de prendre une ou plusieurs des mesures suivantes pour tenter de corriger le problème :

- Réorienter ou déplacer l'antenne réceptrice.
- Branchez l'appareil dans une prise de courant se trouvant sur un circuit électrique autre que celui du récepteur.
- Consultez un revendeur ou un technicien expérimenté en radio/télévision pour obtenir de l'aide.

Redémarrage automatique

En cas de coupure de courant, l'appareil peut mémoriser tous les paramètres de réglage, l'appareil reviendra au réglage précédent une fois le courant rétabli.

Touche Verrouillage automatique

Si aucune touche n'est enfoncée pendant 1 minute, les touches seront verrouillées, à l'exception des touches de déverrouillage. Enfoncer  +  pendant 2 secondes déverrouille les touches.

Verrouillage automatique de l'écran

Si aucune touche n'est enfoncée pendant 60 s, l'écran sera verrouillé (éteint) à l'exception du code d'erreur et de l'icône d'alarme. Appuyez sur n'importe quelle touche pour déverrouiller l'écran (allumer). Entrez dans le mode technique 35 pour activer cette fonction.

RÉSOLUTION DES PROBLÈMES

Conseils pour ne pas commettre d'erreur

Q : Pourquoi le compresseur ne peut-il pas démarrer immédiatement après le réglage ?

A : L'appareil attendra 3 minutes pour équilibrer la pression du système avant de redémarrer le compresseur, cela entre dans une logique d'autoprotection de l'appareil.

Q : Pourquoi la température affichée sur le panneau d'affichage diminue-t-elle parfois lorsque l'appareil fonctionne ?

A : Lorsque la température du réservoir supérieur est beaucoup plus élevée que celle de la partie inférieure, l'eau chaude de la partie supérieure sera mélangée à l'eau froide de la partie inférieure qui s'écoule continuellement du robinet d'entrée, ce qui fera baisser la température de la partie supérieure.

Q : Pourquoi la température affichée à l'écran diminue-t-elle parfois de façon importante ?

A : Le réservoir étant du type à pression supportable, en cas de demande massive d'eau chaude, l'eau chaude sera rapidement prélevée dans la partie supérieure du réservoir et l'eau froide sera rapidement prélevée dans la partie inférieure du réservoir. Si la surface de l'eau froide émerge du capteur de température supérieur, la température affichée sur l'écran diminuera considérablement.



Q : Pourquoi la température affichée sur l'écran diminue-t-elle parfois fortement, alors qu'il y a encore de l'eau chaude ?

A : Comme le capteur d'eau supérieur est situé sur le quart supérieur du réservoir, lorsque l'on tire de l'eau chaude, cela signifie qu'il y a au moins 1/4 de réservoir d'eau chaude disponible.

Q : Pourquoi l'appareil affiche-t-il parfois « EHLA » ?

A : Lorsque l'appareil n'est pas équipé de fonction de chauffage électrique, la pompe à chaleur fonctionne dans une plage de température d'entrée d'air ambiant comprise entre 7 et 43 °C. Si la température d'entrée d'air ambiant est en dehors de cette plage, le système affichera le signal susmentionné pour que l'utilisateur s'en aperçoive.

Q : Pourquoi les touches sont-ils parfois indisponibles ?

R : S'il n'y a pas de manipulation sur le panneau pendant 60 s, l'appareil verrouille le panneau et affiche «  ». Pour déverrouiller le panneau, veuillez appuyer sur les touches «  » + «  » pendant 2 secondes.

Q : Pourquoi y a-t-il parfois de l'eau qui s'écoule du tuyau de vidange de la soupape de sécurité ?

A : Le réservoir étant à pression supportable, lorsque l'eau est chauffée à l'intérieur du réservoir, l'eau se dilate et la pression à l'intérieur du réservoir augmente. Si la pression dépasse 1,0 MPa, la soupape de sécurité s'active pour réduire la pression et la chute d'eau chaude est évacuée en conséquence. Si une goutte d'eau s'échappe continuellement du tuyau de vidange de la soupape de sécurité, cela est anormal, veuillez contacter une personne qualifiée pour la réparer.

Remarque à propos de l'autoprotection de l'appareil

- 1) Lorsque l'autoprotection se déclenche, le système s'arrête et commence l'autocontrôle, puis redémarre lorsque le problème est résolu.
- 2) Lorsque l'autoprotection se déclenche, l'icône ⓘ clignote et le code d'erreur s'affiche sur l'indicateur de température de l'eau. Cependant l'icône ⓘ et le code d'erreur ne disparaissent pas tant que le problème n'a pas été résolu. Dans les circonstances suivantes, l'autoprotection peut se déclencher : l'entrée ou la sortie d'air est bloquée ;
- 3) L'évaporateur est recouvert d'une trop grande quantité de poussière ; alimentation électrique incorrecte (dépassant la plage de 220-240 V).

Quand une erreur se produit

- 1) Si des erreurs normales se produisent, l'appareil passe automatiquement au chauffage électrique pour l'alimentation en eau chaude, veuillez contacter un personnel qualifié pour le réparer.
- 2) Si une erreur grave se produit, l'appareil ne démarre pas, veuillez contacter un personnel qualifié pour le réparer.

Résolution des erreurs

Tableau 6-1

Erreur	Cause possible	Solution
Eau froide vidée et écran d'affichage éteint	<ol style="list-style-type: none"> 1. Mauvaise connexion entre la fiche d'alimentation et la prise. 2. Réglage de la température de l'eau trop basse. 3. Capteur de température cassé ; circuit imprimé de l'indicateur cassé 	<ol style="list-style-type: none"> 1. Brancher. 2. Régler la température de l'eau à un niveau plus élevé. 3. Contacter le service client.
Pas d'eau chaude au robinet	<ol style="list-style-type: none"> 1. L'approvisionnement public en eau a cessé. 2. Pression d'entrée de l'eau froide trop faible (<0,15 MPa). 3. Le robinet d'arrivée d'eau froide est fermé. 	<ol style="list-style-type: none"> 1. Attendre que l'approvisionnement public en eau soit rétabli. 2. Attendre que la pression de l'arrivée d'eau augmente. 3. Ouvrir le robinet d'arrivée d'eau.
Fuites d'eau	Les joints des canalisations hydrauliques ne sont pas bien étanches.	Vérifiez et refaites tous les joints.

Tableau de résolution des codes d'erreur

Tableau 6-2

Affichage	Description du dysfonctionnement	Action corrective
EH0b	Erreur de communication entre le réservoir et l'écran LCD.	Il se peut que la connexion entre l'écran LCD et la carte de circuit imprimé soit rompue ou que la carte de circuit imprimé soit cassée.
EH00	Les paramètres de fonctionnement de la machine sont anormaux.	Contactez une personne qualifiée pour réparer l'appareil.
EH03	Défaut du ventilateur CC.	Il se peut que la connexion entre le ventilateur et la carte de circuit imprimé soit rompue ou que le ventilateur soit cassé. Contactez une personne qualifiée pour réparer l'appareil.
PH15	Erreur de fuite électrique. Si le circuit d'induction de courant du circuit imprimé constate que la différence de courant entre L et N est plus de 14 mA, le système considère qu'il s'agit d'une « erreur de fuite électrique ».	Il se peut que certains fils aient été rompus ou qu'ils soient mal raccordés. Contactez une personne qualifiée pour réparer l'appareil.
EC54	Erreur TP du capteur de température de refoulement du compresseur.	Il se peut que la connexion entre le capteur et la carte de circuit imprimé soit rompue ou que le capteur soit cassé. Contactez une personne qualifiée pour réparer l'appareil.
EH5H	Erreur TH du capteur de température d'aspiration du compresseur.	Il se peut que la connexion entre le capteur et la carte de circuit imprimé soit rompue ou que le capteur soit cassé. Contactez une personne qualifiée pour réparer l'appareil.
EC53	Erreur du capteur T4 de température ambiante.	Il se peut que la connexion entre le capteur et la carte de circuit imprimé soit rompue ou que le capteur soit cassé. Contactez une personne qualifiée pour réparer l'appareil.
EC52	Erreur du capteur T3 de température ambiante.	Il se peut que la connexion entre le capteur et la carte de circuit imprimé soit rompue ou que le capteur soit cassé. Contactez une personne qualifiée pour réparer l'appareil.
EH5L	Erreur du capteur T5L (capteur de température de l'eau inférieur)	Il se peut que la connexion entre le capteur et la carte de circuit imprimé soit rompue ou que le capteur soit cassé. Contactez une personne qualifiée pour réparer l'appareil.
EH5U	Erreur du capteur T5U (capteur de température de l'eau supérieur)	Il se peut que la connexion entre le capteur et la carte de circuit imprimé soit rompue ou que le capteur soit cassé. Contactez une personne qualifiée pour réparer l'appareil.
EHLA	Lorsque la température ambiante T4 est en dehors de la plage de fonctionnement du compresseur, ce dernier s'arrête et EHLA s'affiche jusqu'à ce que T4 revienne dans la plage normale. Ne fonctionne que sur les appareils sans chauffage électrique. Les appareils dotés d'un chauffage électrique n'afficheront jamais « EHLA ».	Ce comportement est normal et il n'est pas nécessaire de le réparer.
EH5d	Erreur de circuit ouvert du chauffage électrique	Il se peut que le chauffage électrique ait été cassé ou qu'il y ait eu une mauvaise connexion des fils après la réparation.
EHP	Défaut du système de pompe à chaleur. Lorsque PH20, PH21, PC30 ou PC06 s'affiche, une protection quelconque se déclenche 3 fois ou la protection dure 1 heure.	Le compresseur fonctionne anormalement. Contactez une personne qualifiée pour réparer l'appareil.
PHdH	Protection contre les brûlures à sec.	Vérifiez qu'il y a de l'eau dans le réservoir d'eau avant de chauffer.
PH20	Protection contre l'arrêt anormal du compresseur. La température en sortie n'est pas tellement plus élevée que la température de l'évaporateur après un certain temps de fonctionnement du compresseur.	Il se peut qu'un compresseur soit cassé ou qu'il y ait une mauvaise connexion entre la carte imprimée et le compresseur. Contactez une personne qualifiée pour réparer l'appareil.
PH21	Le courant de travail du compresseur est trop important.	Cela peut être dû à une panne du compresseur, à un blocage du système, à la présence d'air ou d'eau ou d'une plus grande quantité de réfrigérant dans le système (après réparation), à un dysfonctionnement du capteur de température de l'eau, etc. Contactez une personne qualifiée pour réparer l'appareil.
PH24	Protection contre le gel : T5L < 4 °C et T4 < 7 °C	La température de l'eau froide est trop basse, ce qui affecte le réservoir d'eau. Le chauffage électrique fonctionne.
PC30	Protection contre la haute pression du système ≥ 3,0 MPa active ; ≤ 2,4 MPa inactive	Cela peut être dû à une obstruction du système, à la présence d'air ou d'eau ou d'une plus grande quantité de réfrigérant dans le système (après réparation), à un dysfonctionnement du capteur de température de l'eau, etc. Contactez une personne qualifiée pour réparer l'appareil.
PC06	Protection TP élevée Tp > 110 °C, protection active Tp < 90 °C, protection inactive	Cela peut être dû à une obstruction du système, à une fuite d'air ou d'eau ou à une quantité moindre de réfrigérant dans le système (après réparation), à un mauvais fonctionnement du capteur de température de l'eau, etc. Contactez une personne qualifiée pour réparer l'appareil.
PH9b	Protection contre la surchauffe : la température actuelle de l'eau dépasse la température cible de plus de 5 °C.	Le capteur de température de l'eau est défectueux ou la température actuelle de l'eau est trop élevée. En cas de brûlures, contactez un installateur qualifié pour qu'il effectue des vérifications.
PH91	Faible protection T3.	Si l'anomalie persiste, contactez une personne qualifiée pour réparer l'appareil.

ENTRETIEN

⚠ MISE EN GARDE

Éteignez toujours votre chauffe-eau thermodynamique sur air et débranchez l'alimentation électrique avant de procéder au nettoyage ou à l'entretien.

Entretien

- 1) Vérifiez régulièrement la connexion entre la fiche et la prise d'alimentation et le câblage de mise à la terre.
 - 2) Dans certaines régions froides (en dessous de 0 °C), si le système est arrêté pendant une longue période, toute l'eau doit être vidée afin d'éviter le gel du réservoir intérieur et l'endommagement du chauffage électrique.
 - 3) Il est recommandé de nettoyer le réservoir intérieur et le chauffage électrique tous les six mois afin de conserver une performance efficace.
 - 4) Vérifiez la tige anodique tous les six mois et remplacez-la si elle est usée. Pour plus de détails, veuillez contacter le fournisseur ou le service après-vente.
 - 5) Il est recommandé de régler une température plus basse pour diminuer le dégagement de chaleur, prévenir l'entartrage et économiser de l'énergie si le volume d'eau de sortie est suffisant.
 - 6) En ce qui concerne le filtre placé directement sur l'entrée d'air (c'est-à-dire l'entrée d'air sans connexion avec le conduit), la méthode de démontage du filtre est la suivante : dévissez la bague d'entrée d'air dans le sens antihoraire, retirez le filtre et nettoyez-le complètement, et enfin remontez-le sur l'appareil.
 - 7) Avant d'arrêter le système pour une longue période, veuillez : couper l'alimentation électrique ; évacuer toute l'eau du réservoir et de la tuyauterie et fermer toutes les vannes ; vérifier régulièrement les composants internes.
 - 8) Réinitialiser le limiteur de température de sécurité. Pour plus de détails, veuillez contacter le fournisseur ou le service après-vente.
- Avant de réinitialiser le limiteur de température de sécurité, il faut s'assurer que le fonctionnement n'a pas été interrompu par l'activation d'un contact d'économie d'énergie ou d'un programme.
 - Vérifiez si le limiteur de température de sécurité du chauffage électrique d'appoint s'est déclenché en raison d'une surchauffe (> 85 °C) ou s'il a été déclenché par une anomalie.
 - Desserrez les vis de la sous-couche.
 - Enlevez la sous-couche.
 - Appuyer sur la touche pour réinitialiser le limiteur de température de sécurité.

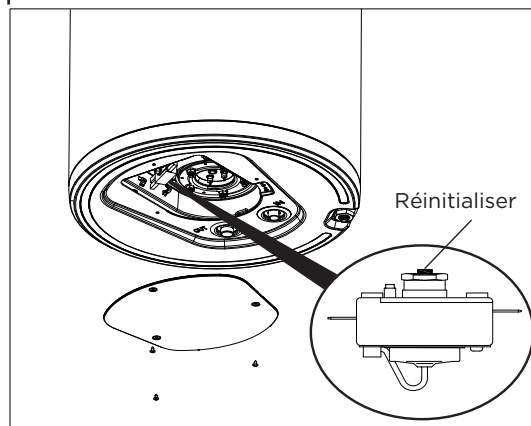

Fig. 7-1

⚠ AVERTISSEMENT

Les professionnels de l'installation doivent démonter l'appareil, les utilisateurs ne sont pas autorisés à le faire.

9) Vérification des anodes de protection.
 Pour plus de détails, veuillez contacter
 le fournisseur ou le service après-vente.

- Videz le produit.
- Desserrez les vis de la sous-couche
- Enlevez la sous-couche.
- Retirez le câble de la résistance à l'immersion électrique.
- Retirez les écrous.
- Extrayez le groupe avec la résistance électrique à l'immersion et l'anode, l'anode de protection et le joint.
- Dévissez l'anode de protection et retirez-la du chauffe-eau.
- Retirez l'anode de protection et vérifiez le point suivant. Diamètre (longueur totale) : Plus de 16 mm d'usure uniforme de l'anode de protection.
- Vérifiez s'il y a des dépôts de calcaire sur la résistance à l'immersion.
- Vérifiez la résistance électrique de l'anode en immersion.
- Si l'anode de protection est usée, elle doit être remplacée selon la même procédure que l'anode de résistance électrique d'immersion.
- Remplacez le revêtement.

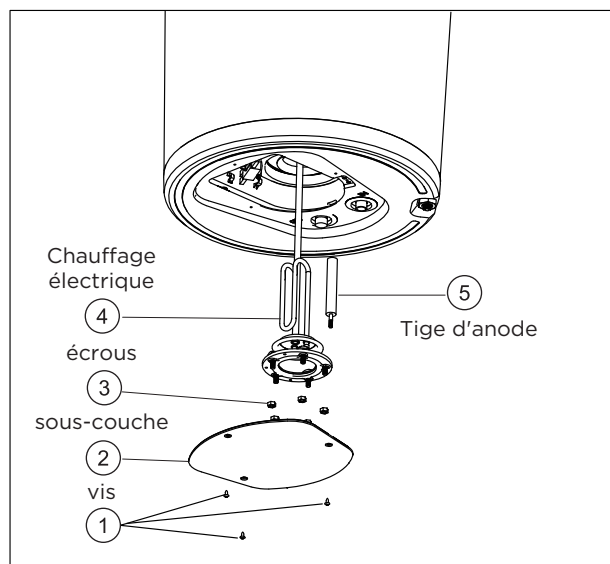

⚠ AVERTISSEMENT

- La batterie doit être mise au rebut de manière appropriée. Ne la mettez pas en court-circuit et ne la jetez pas au feu.
- Garder les batteries hors de la portée des enfants.
- Attention à l'ingestion.
- Les piles non rechargeables ne doivent pas être rechargées.
- Les piles usées doivent être retirées du produit.
- Jetez les piles usagées dans les conteneurs spéciaux que vous trouverez dans les points de vente.
- Pour remplacer la batterie, vous devez contacter le fournisseur ou le service après-vente.

Tableau d'entretien régulier recommandé

Tableau 7-1

Vérification de l'élément	Vérification du contenu	Vérification de la fréquence	Action
1	filtre d'air (entrée)	chaque mois	Nettoyez le filtre
2	tige d'anode	chaque semestre	Remplacez-la si elle est usée
3	réservoir intérieur	chaque semestre	Nettoyer le réservoir
4	Chauffage électrique	chaque semestre	Nettoyer le chauffage électrique
5	Soupape de sécurité	chaque mois	Vérifier s'il y a une obstruction

Pour plus de détails, veuillez contacter le fournisseur ou le service après-vente.

CARACTÉRISTIQUES

Tableau. 8-1

Modèle		EU-RSJ-08/80RDN7-B1	EU-RSJ-09/100RDN7-B1	EU-RSJ-09/150RDN7-B1
Capuchon de chauffe-eau (a)		950 W	980 W	1300 W
Puissance nominale en entrée/ ampérage		1 950 W/9 A	1 950 W/9 A	2 250 W/10,5 A
Alimentation		220-240 V~ 50 Hz		
Contrôle du fonctionnement		Démarrage automatique/manuel, alarme d'erreur, minuterie, etc.		
Protection		Protecteur de surcharge, contrôleur et protecteur de température, protecteur contre les fuites électriques, etc.		
Puissance du chauffage électrique		1 500 W		
Réfrigérant		R290/0,15 kg		
Système de canalisation d'eau	Température de l'eau en sortie(b)	Valeur par défaut 50 °C (réglable entre 38 et 65 °C)		
	Échangeur côté eau	Échangeur de chaleur à microcanaux en aluminium		
	Dia. de la conduite en entrée	DN15		
	Dia. de la conduite en sortie	DN15		
	Dia. du tuyau de vidange	DN12		
	Pression de service maximale	0,8 MPa		
Côté air de l'échangeur	Matériau	Ailette en aluminium, tube en cuivre à rainure intérieure		
	Puissance du moteur	34 W	34 W	34 W
	Voie de circulation de l'air	Sortie/entrée verticale, possibilité de raccordement à un conduit		
Dimensions		Φ 500 × 548 × 1 195 mm	Φ 500 × 548 × 1 357 mm	Φ 500 × 548 × 1 707 mm
Bouchon du réservoir d'eau		78 L	98 L	145 L
Poids Net		57 kg	62 kg	81 kg
Type de liaison fusible		T5A 250VAC/T16A 250VAC		

Les conditions du test :

(a) Température ambiante 15/12 °C (BS/BH), température de l'eau de 15 °C à 45 °C.

(b) 70 °C (la température maximale de sortie est réglée par défaut sur 65 °C).

MARQUES COMMERCIALES, DROITS D'AUTEUR ET MENTION LÉGALE

Le logo , les marques verbales, le nom commercial, la présentation et toutes les versions de ces éléments sont des propriétés précieuses de Midea Group ou de ses sociétés affiliées (« Midea »), auxquelles sont rattachés des marques, des droits d'auteur et d'autres droits de propriété intellectuelle, ainsi que toute bonne volonté résultant de l'utilisation d'une partie quelconque de la marque Midea. L'utilisation de la marque Midea à des fins commerciales sans le consentement écrit préalable de Midea peut constituer une violation de la marque ou une concurrence déloyale en violation des lois pertinentes.

Ce manuel est créé par Midea et Midea en réserve tous les droits d'auteur. Aucune entité ou personne ne peut utiliser, dupliquer, modifier, distribuer en totalité ou en partie ce manuel, ni le regrouper ou le vendre avec d'autres produits sans le consentement écrit préalable de Midea.

Toutes les fonctions et instructions décrites étaient à jour au moment de l'impression de ce manuel. Toutefois, le produit réel peut varier en raison de fonctions et de conceptions améliorées.

ÉLIMINATION ET RECYCLAGE

Instructions importantes pour l'environnement (Directives européennes relatives à l'élimination des déchets)

Conformité avec la directive DEEE et élimination du produit usagé : ce produit est conforme à la directive européenne DEEE (2012/19/EU). Cet appareil porte un symbole de classification des déchets d'équipements électriques et électroniques (DEEE).

Ce symbole indique que ce produit ne doit pas être éliminé avec les autres déchets ménagers à la fin de sa vie utile. L'appareil usagé doit être remis au point de collecte officiel pour le recyclage des appareils électriques et électroniques. Pour trouver ces systèmes de collecte, veuillez contacter les autorités locales ou le distributeur chez qui le produit a été acheté. Chaque ménage joue un rôle important dans la récupération et le recyclage des vieux appareils. L'élimination appropriée des appareils usagés permet de prévenir les conséquences négatives potentielles pour l'environnement et la santé humaine.

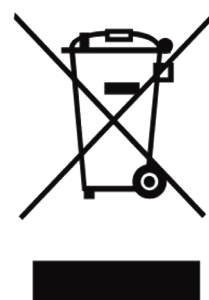

AVIS DE PROTECTION DES DONNÉES

Pour la fourniture des services convenus avec le client, nous nous engageons à respecter sans restriction toutes les dispositions de la loi applicable en matière de protection des données, conformément aux pays dans lesquels les services au client seront fournis, ainsi que, le cas échéant, le Règlement général sur la protection des données de l'UE (RGPD).

De manière générale, nous traitons les données dans le but de remplir notre obligation contractuelle avec vous et pour des raisons de sécurité des produits, pour sauvegarder vos droits en rapport avec les questions de garantie et d'enregistrement des produits. Dans certains cas, mais uniquement si une protection appropriée des données est assurée, les données personnelles peuvent être transférées à des destinataires situés en dehors de l'Espace économique européen.

De plus amples informations sont fournies sur demande. Vous pouvez contacter notre délégué à la protection des données à l'adresse suivante **MideaDPO@midea.com**. Pour exercer vos droits tels que le droit d'opposition au traitement de vos données personnelles à des fins de marketing direct, veuillez nous contacter via l'adresse suivante : **MideaDPO@midea.com**. Pour trouver des informations supplémentaires, veuillez scanner le code QR.

La conception et les spécifications sont sujettes à modification sans préavis aux fins d'améliorer le produit. Consultez le comptoir de vente ou le fabricant pour plus de détails. Toute mise à jour du manuel sera téléchargée sur le site web du service, veuillez vérifier la dernière version.

QS001UI-T2(B)-FKJ
16123000003333
20230111



BUREAU CENTRAL
Parc Silic-Immeuble Panama
45 rue de Villeneu
94150 Rungis
Tél. +33 9 80 80 15 14
<http://www.frigicoll.fr>
<http://www.midea.fr>